

BG	p. 1 – 8
BS	p. 9 – 15
CS	p. 16 – 22
HU	p. 23 – 29
RO	p. 30 – 36
SK	p. 37 – 43
SL	p. 44 – 50
SR	p. 51 – 57
HR	p. 58 – 64
ET	p. 65 – 71
LV	p. 72 – 78
LT	p. 79 – 85
PL	p. 86 – 93
EN	p. 94 – 100
NL	p.101 – 107
ES	p.108 – 115
TR	p.116 – 122
UK	p.123 – 130
TH	p.131 – 136

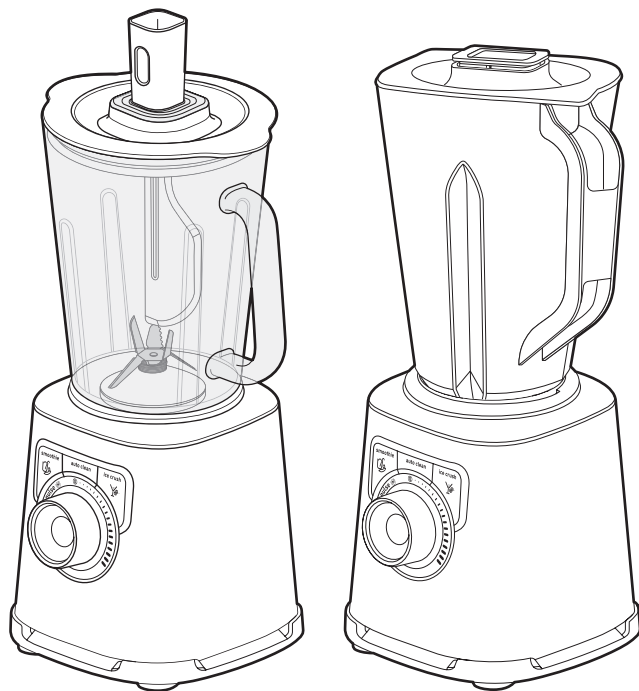

BG
BS
CS
HU
RO
SK
SL
SR
HR
ET
LV
LT
PL
EN
NL
ES
TR
UK
TH

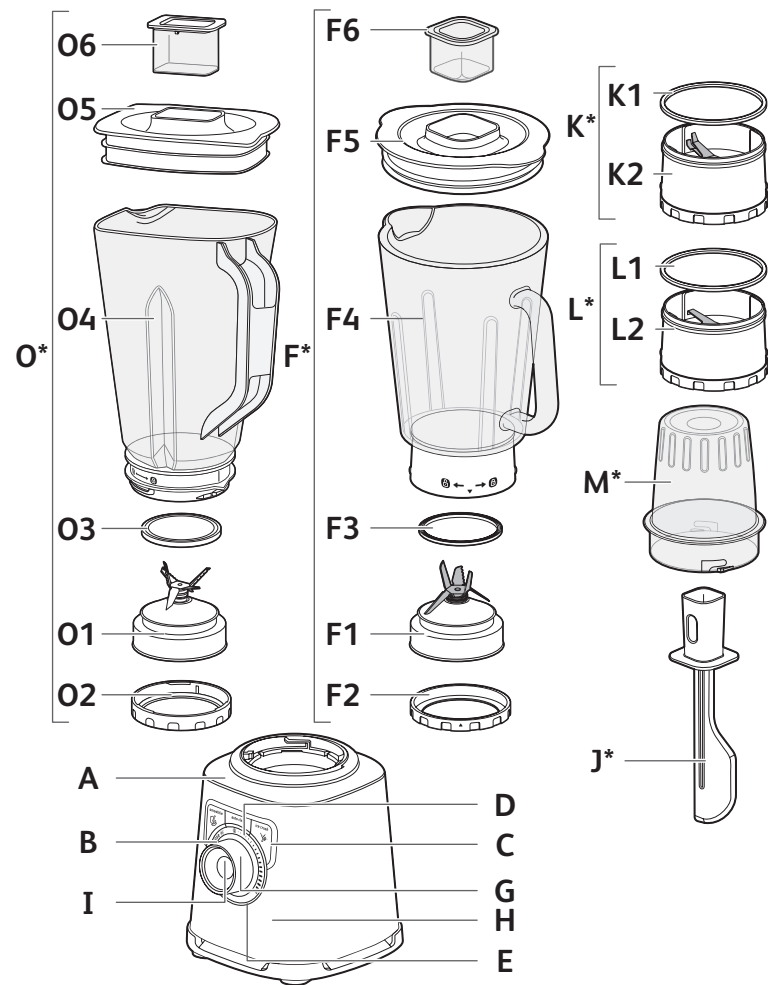

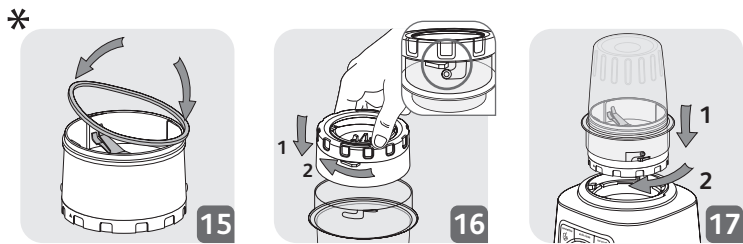
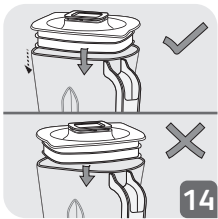
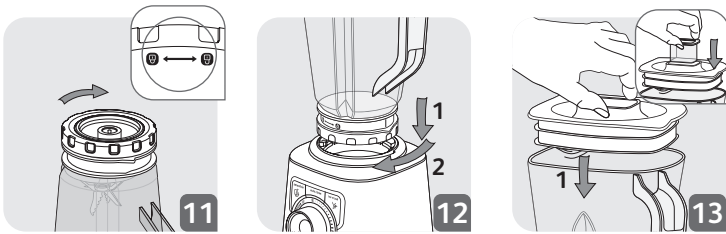
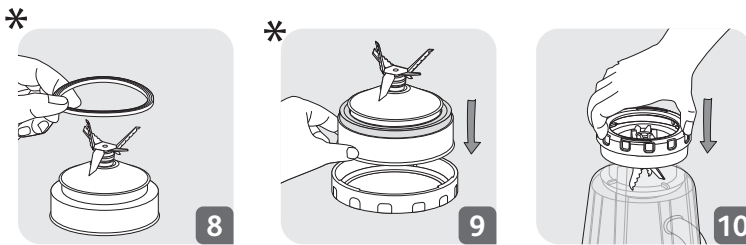
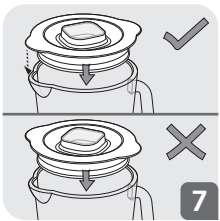
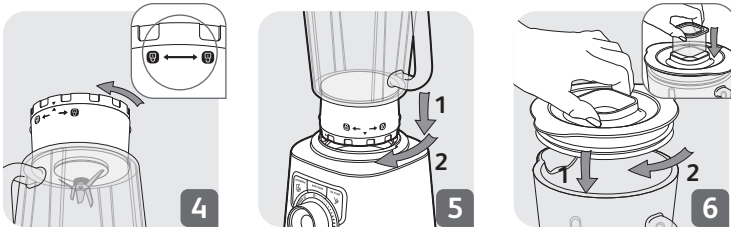
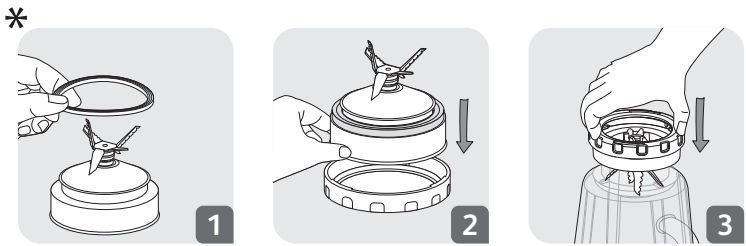

**ВНИМАНИЕ:** предпазните мерки за безопасност са част от уреда. Прочетете ги внимателно, преди да използвате новия уред за първи път. Съхранявайте ги на място, където може да ги откриете и да се консултирате с тях в последствие.

## ОПИСАНИЕ

- A Мотор
- B Бутон за смути
- C Бутон за трошене на лед
- D Бутон за автоматично почистване
- E Контролен бутон
- F / O Сглобка на каната на блендера
  - F1 / O1 Режещ модул
  - F2 / O2 Заклучващ пръстен
  - F3 / O3 Уплътнение
  - F4 / O4 Кана за блендера с обозначени деления
  - F5 / O5 Капак
  - F6 / O6 Чашка за капака
- G Минимална скорост
- H Максимална скорост
- I Бутон за импулси
- J Шпатула\* (аксесоар в зависимост от модела)
- K Резачка за билки\* (аксесоар в зависимост от модела)
  - K1 Уплътнение
  - K2 Режещ модул на резачката за билки
- L Мелничка за подправки\* (аксесоар в зависимост от модела)
  - L1 Уплътнение
  - L2 Режещ модул на мелничката за подправки
- M Купа към резачката за билки и мелничката за подправки\* (аксесоар в зависимост от модела)

## ПРЕДИ ПЪРВАТА УПОТРЕБА

- Почистете всички части (**F, J, K, L, M, O**) с топла вода и течен препарат за съдове, освен моторния модул (**A**), който не бива никога да се потапя във вода или да се поставя под течаща вода (вижте параграф „Почистване“).

**ВНИМАНИЕ: Ножовете са изключително остри; много внимавайте с тях, когато използвате или почиствате уреда.**

- Боравете внимателно със стъкления буркан (**F4**) при поставяне, употреба и почистване, не го оставяйте да падне от работната маса.
- Уверете се, че опаковката е премахната, преди да използвате уреда.
- **Важна бележка:** Завъртете контролния бутон (**E**) към , преди да поставите каната на блендера (**F, O**) върху моторния модул (**A**).
- Уверете се, че отворът за изпразване на двигателния блок (**A**) не е блокиран от храна или други предмети по време на употреба.
- Уредът ще започне да работи, ако каната на блендера е напасната правилно върху моторния модул.
- **Не използвайте уреда, ако капакът не е на мястото си.**

## СГЛОБЯВАНЕ И МОНТИРАНЕ НА КАНАТА

Навлажнете уплътнението (**F3, O3**) (все още върху режещия модул (**F1, O1**)).

- Проверете дали уплътнението е на мястото си на режещия модул.
- Поставете модула с ножчетата върху заключващия пръстен (фиг. 1, фиг. 7).
- Обърнете каната наопаки и поставете модула с ножчетата и заключващия пръстен върху базата.
- Уверете се, че заключващият пръстен е заключен правилно: двете стрелки трябва да са на една линия (фиг. 3, фиг. 9).
- Добавете съставките в сглобената кана, без да надвишавате обозначеното максимално ниво:

\* **1,5 l** за гъсти смеси



\* **1,25 l** за течни заготовки

**Предупреждение: Не наливайте втели течности (над 80°C/176°F) в каната. Не вкарвайте никакви метални предмети в блендера. Не миксирайте парчета замразени съставки, по-големи от 25 x 25 x 25 mm.**

- Поставете капака чрез издърпване (**F5, O5**) върху каната. За да избегнете пръски при работа, уверете се, че дръжките на капака

са на една линия с чучура и дръжката на каната (фиг. 6, фиг. 12). Поставете мерителната чашка (**F6, O6**) в нейната ниша в капака (фиг. 5, фиг. 11). След това позиционирайте купата върху двигателния блок и я завъртете на 1/4 оборота (Фиг. 4 / Фиг. 10).

## ПЪРВА УПОТРЕБА НА ВАШИЯ УРЕД

- След като купата на блендера е заключена правилно върху моторния модул, включете уреда. Уредът светва два пъти и се чува звуков сигнал. Включете го на желаната функция.
- **Избор на скорост:** Завъртете контролния бутон (**E**) на желаната скорост; скоростта се увеличава постепенно между **мин** и **макс**. Интензитетът на светлината се увеличава постепенно с увеличаване на скоростта. По време на подготовката можете да промените зададената скорост по ваше желание.
- **Функция „Импулс“:** Завъртете контролния бутон (**E**) до позиция **„Импулс“**. Използването на поредица от импулси осигурява по-добър контрол за прецизна работа. В тази позиция уредът се включва директно на максимална скорост. Спира, веднага щом отпуснете контролния бутон. Има светлинен индикатор, когато функцията за импулс е включена.
- **Функция „ Смути“**  
Тази функция се използва за приготвяне на хомогенни млечни шейкове и плодови коктейли. Скоростта е предварително програмирана за най-добри резултати. За да използвате тази функция, натиснете бутон **„Смути“ (B)**. По време на този цикъл светлината остава включена и се изключва, когато цикълът е завършен. Програмата спира автоматично и издава звуков сигнал 4 пъти. Можете да я спрете преди края, като натиснете бутон **„Смути“ (B)** отново.
- **Функция „ Трошене на лед“**  
Можете да използвате тази функция, за да трошите лед на фини парченца с предварително програмирани цикли и скорост на работа. За да използвате тази функция, натиснете бутона за трошене на лед (**C**). По време на този цикъл светлината остава включена и се изключва, когато цикълът е завършен. Ще чуете 4 пъти звуковия сигнал. Програмата спира автоматично, но вие можете да я спрете и преди да е приключила, като натиснете бутона за **„Трошене на лед“ (C)** отново.

• **Функция „Автоматично почистване“:**

Тази функция се използва за автоматично почистване на вашия уред. Натиснете бутон „Автоматично почистване“ (D). Не надвишавайте количеството от 1 l гореща вода (най-много до 80°C/176°F). В края на програмата уредът спира работа автоматично и вие чувате 4 пъти звуковия сигнал.

• **ПРЕДУПРЕЖДЕНИЕ: Ако натоварването стане прекалено голямо, уредът ви ще спре автоматично от съображения за сигурност (ако моторът работи за повече от 3 минути или ако сте сложили твърде много съставки).**

За да рестартирате вашия уред, завъртете контролния бутон до ①. Общото време за охлаждане може да варира и да достигне до 30 минути. Преди да рестартирате своя уред, коригирайте количеството на съставките или времето за блендиране, за да избегнете евентуално пренатоварване. След това можете да изберете желаната скорост или функция, за да завършите заготовката.

• **ПРЕДУПРЕЖДЕНИЕ: Не използвайте програмните функции за смути, трошене на лед и автоматично почистване с аксесоарите.**

Тези програми могат да се използват единствено със стъклената кана. Не трошете лед с аксесоарите.

• **Използване на резачката за билки (K) и мелничката за подправки (L) (в зависимост от модела)**

– С резачката за подправки (K) можете да режете съставки като лук, чесън или месо (предварително нарязано на малки парчета) за няколко секунди. Не използвайте резачката за билки за течни заготовки (плодови сокове и др.).

– С мелничката за подправки (L) можете да смелите подправки за няколко секунди: семена кориандрър, пипер и др.

– Тези аксесоари се продават с купа (M), която предотвратява достъп до ножовете по време на употреба.

1. Обърнете купата (M) наопаки и добавете съставките.

2. Поставете уплътнението (K1 или L1) в неговата ниша върху режещия модул (K2 или L2) (фиг. 13). Поставете режещия модул върху купата. Заклучете аксесоара, като завъртите режещия модул до пълното му напасване (фиг. 14). **Внимание: може да възникнат течове, ако купата не се заключи правилно.**

3. Поставете сглобения аксесоар (K или L) върху моторния модул

и го завъртете. (фиг. 15)

4. След това завъртете сглобения аксесоар (K или L) четвърт оборот по посока на часовниковата стрелка (фиг. 15).

5. Включете уреда в контакта и завъртете контролния бутон (E) на желаната позиция или приложете няколко импулса. За да спрете уреда, завъртете контролния бутон (E) на позиция нула.

6. Отключете аксесоара, като го завъртите на четвърт оборот обратно на часовниковата стрелка. Премахнете сглобения аксесоар (K+M или L+M) от моторния модул. Завъртете го обратно, преди да го отворите, за да избегнете разливане на заготовката. След това можете да отключите режещия модул (K1 или L1). **Ножовете са много остри: работете внимателно с тях, за да избегнете нараняване.** След това можете да извадите заготовката от купата.

**Предупреждение: Не използвайте аксесоарите за раздробяване или мелене на течности или много твърди зърна (напр.: твърд черен боб, захар ...) Можете да излеете течните съставки единствено в стъклената кана.**

### СЪВЕТ

• В зависимост от естеството на съставките, можете да използвате каната на блендера и да пригответе не повече от

\* **1,5 l гъсти смеси.**

\* **1,25 l течни заготовки.**

**Предупреждение: Не наливайте втели течности (над 80°C/176°F) в каната.**

• Можете да пригответе фино блендирани супи, крем-супи, варени плодове, леки теста (за палачинки, маслени теста, тесто за йоркширски пудинг и др.), млечни шейкове, смутита, коктейли и др.

• Ако съставките полепват по стените на каната, докато блендирате, спрете уреда. Премахнете каната на блендера от моторния модул и избутайте храната надолу към остриетата, използвайки шпатула, след което поставете каната на блендера обратно, за да продължите работата.

• Винаги изливайте първо течните съставки в блендера, преди да добавите твърдите съставки, като не надвишавате максималното равнище.

- За да добавяте съставки, докато блендирате, премахнете чашката на капака (**F6, O6**) от капака (**F5, O5**) и добавете съставките през отвора за подаване.
- За ситно натрошен лед използвайте максимум 6 малки ледени кубчета (максимум 25 x 25 x 25 mm) с функцията „Трошене на лед“. Няма нужда да добавяте вода.

## РЕЦЕПТА

### Студена супа от моркови:

600 g моркови + 900 g вода: Поставете водата в каната на блендера и добавете парчетата морков. Блендирайте на максимална скорост за 3 минути.

**Блендирани смокини (с резачка за билки (K+M), в зависимост от модела)** 100 g смокини: Нарезете смокините, преди да ги поставите в резачката за билки (K+M). Блендирайте на максимална скорост за 3 секунди.

## ПОЧИСТВАНЕ

Не потапяйте уреда във вода. Никога не поставяйте моторния модул (**A**) под течаща вода.

- Почистете каната веднага след употреба.
- Напълнете каната с 1 l гореща вода, заедно с 2 или 3 капки течен препарат за миене на съдове. Използвайте само препоръчаното количество вода и препарат за съдове. По-голямото количество препарат създава повече пяна и може да прелее.
- Използвайте програмата за автоматично почистване, за да извършите предварително измиване на купата.
- След приключване на програмата, изключете уреда от контакта.
- Отстранете каната на блендера (**F4, O4**)
- Поставете каната върху равна повърхност.
- Отключете капака и го отстранете внимателно.

- Отстранете модула с ножчетата + заключващия пръстен + уплътнението (**F1 + F2 + F3 / O1 + O2 + O3**) и го почистете под течаща вода (фиг. 10).

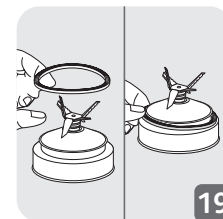
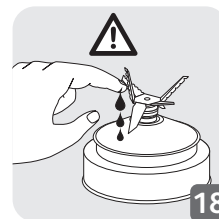

- След почистване не забравяйте да поставите уплътнението правилно (**F3, O3**) обратно върху режещия модул (**F1, O1**) (фиг. 17). Моля, внимавайте, за да избегнете повреда на уплътнението от докосването му до остриетата.
- Каната (**F4, O4**), модулет с ножчетата без титаниево покритие (**F1**) и заключващия пръстен (**F2, O2**) могат да се мият в миялна машина в горната част – използвайте програмата ECO или LOW SALT.
- Внимание: Каната (**F4, O4**), модулет с ножчетата без титаниево покритие (**F1**) и заключващия пръстен (**F2, O2**) трябва да се разглобят и да се поставят поотделно в миялната машина. Моля, не поставяйте ножчетата с титаниево покритие (O1) в миялната машина.
- Внимание: Трябва да се постави в съдомиялната в разглобено състояние. Моля, не поставяйте уплътнението (**F3, O3**) в съдомиялната машина.
- Изплакнете вътрешността на каната и капака под течаща вода.
- Внимавайте, когато почиствате остриетата в каната на блендера и когато изпразвате купата, тъй като те са остри.
- Използвайте влажна кърпа за почистване на моторния модул (**A**). Подсушете го внимателно.
- Разглобемите части (капак, режещ модул, заключващ пръстен) могат да се почистват с гъба и гореща сапунена вода.

## КАКВО ДА НАПРАВИТЕ, АКО ВАШИЯТ УРЕД НЕ РАБОТИ

ПРОБЛЕМИ	ПРИЧИНИ	РЕШЕНИЯ
Уредът не работи.	Щепселът не е включен	Свържете уреда към контакт със същия волтаж като посочения на етикета на уреда.
	Каната на блендера не е поставена правилно върху моторния модул	Проверете дали каната е правилно поставена върху моторния модул, както е обяснено в инструкциите.
Уредът е спрял докато е в употреба	Претоварване	Следвайте инструкциите от параграф ПЪРВА УПОТРЕБА НА ВАШИЯ УРЕД. Времето за охлаждане варира и може да достигне до 30 минути.
Прекомерни вибрации	Продуктът не е поставен върху равна повърхност	Поставете уреда върху равна повърхност.
	Количеството съставки е твърде голямо	Намалете количеството на обработваните съставки.
Теч от капака	Количеството съставки е твърде голямо	Намалете количеството на обработваните съставки.
	Капакът не е поставен правилно	Поставете капака правилно върху каната на блендера.
Теч в дъното на каната на блендера	Уплътнението (F3 / O3) на каната на блендера не е поставено правилно или липсва	Променете разположението на уплътнението, така че правилната страна да е най-отгоре (фиг. 1) и фиксирайте сглобения модул с ножчета ((F1+F2+F3/O1 + O2 + O3) върху каната на блендера (фиг. 2, фиг. 3 и фиг. 4/фиг. 9, фиг. 10 и фиг. 11)
Ножът не се върти лесно	Парчетата храна са прекалено големи или прекалено твърди Блендирана е течност, която е била твърде гореща и е изкривила уплътнението	Заменете уплътнението с ново. Намалете размера или количеството на блендираните съставки. Добавете течност.

## УРЕДЪТ ПРОДЪЛЖАВА ДА НЕ РАБОТИ?

Свържете се с одобрен сервизен център (вижте списъка в сервизната брошура).

## SIGURNOSNE UPUTE

**OPREZ:** sigurnosne mjere opreza su sastavni dio aparata. Prije prvog korištenja novog aparata pažljivo pročitajte sigurnosne mjere opreza. Držite ih na mjestu gdje ih možete pronaći kako biste ih mogli koristiti za buduće potrebe.

## OPIS

- |   |  |
|---|--|
| A Jedinica motora                           | I Tipka za pulsni rad  |
| B Tipka "Smoothie"                          | J Lopatica* (ovisno o modelu)  |
| C Tipka "Ice crush"                         | K Sjeckalica za začinsko bilje (ovisno o modelu)                           |
| D Tipka "Auto clean"                        | K1 Gumica  |
| E Kontrolna tipka                           | K2 Jedinica oštrice sjeckalice za začinsko bilje                           |
| F / O Sklop posude blendera                 | L Mlin za začine* (ovisno o modelu)  |
| F1 / O1 Jedinica oštrice                    | L1 Gumica  |
| F2 / O2 Blokirni prsten                     | L2 Jedinica oštrice mlina za začine  |
| F3 / O3 Gumica                              | M Posuda sjeckalice za začinsko bilje i mlina za začine* (ovisno o modelu) |
| F4 / O4 Posuda blendera s označenim mjerama |  |
| F5 / O5 Poklopac                            |  |
| F6 / O6 Čep poklopca                        |  |
| G Minimalna brzina                          |  |
| H Maksimalna brzina                         |  |

## PRIJE PRVE UPOTREBE

• Sve dijelove (F, J, K, L, M, O) očistite toplom vodom i tekućim sredstvom za pranje posuđa, osim jedinice motora (A) koja se nikada ne smije uranjati u vodu ni stavljati pod vodu iz slavine (pogledajte odjeljak Čišćenje).

**OPREZ: oštrice su izuzetno oštre; kada koristite i čistite aparat, s oštricama rukujte oprezno.**

• Staklenom posudom (F4) rukujte oprezno prilikom stavljanja, upotrebe i čišćenja i nemojte dozvoliti da padne sa stola.

- Prije rukovanja aparatom provjerite da li je sva ambalaža uklonjena.
- **Važna napomena:** okrenite kontrolnu tipku **(E)** u položaj **Ⓢ** prije stavljanja posude blendera **(F, O)** na jedinicu motora **(A)**.
- Uvjerite se da izlazni otvor na bloku motora **(A)** nije blokiran hranom ili drugim stvarima tokom upotrebe.
- Aparat će se pokrenuti samo ako je posuda blendera ispravno pričvršćena na jedinicu motora.
- **Ne koristite aparat ako poklopac nije na svom mjestu.**

## SASTAVLJANJE I POSTAVLJANJE POSUDE

Navlažite gumicu **(F3, O3)** (već umetnuta na jedinici oštrice **(F1, O1)**).

- Uvjerite se da se gumica nalazi na svom mjestu na jedinici oštrice.
- Stavite jedinicu noža na blokirni prsten (sl. 1, sl. 7).
- Okrenite vrč naopačke i stavite jedinicu noža s blokirnim prstenom na postolje.
- Uvjerite se da je blokirni prsten ispravno blokiran: dvije strelice moraju biti u ravni (sl. 3, sl. 9).
- U postavljenu posudu dodajte sastojke ne prelazeći označeni maksimalni nivo:

\* **1,5 l za guste smjese**

\* **1,25 l za tečne sastojke**

**Upozorenje: ne ulijevajte ključale tečnosti (iznad 80 °C/176 °F) u posudu. Nemojte u blender stavljati nikakve metalne predmete. Nemojte miješati komade zamrznutih sastojaka veće od 25x25x25mm.**

- Povlačeći umetnite poklopac **(F5, O5)** na posudu. Radi izbjegavanja prskanja tokom pripreme, vodite računa da ušice poklopcu budu u ravni s lijevkom i drškom (sl. 6, sl. 12). Stavite mjernu posudu **(F6, O6)** u njezin otvor na poklopcu (sl. 5, sl. 11). Zatim stavite posudu na jedinicu motora i okrenite je 1/4 okreta u smjeru kretanja kazaljki na satu (sl. 4 / sl. 10).

## PRVO KORIŠTENJE APARATA

- Nakon ispravnog pričvršćivanja posude blendera na jedinicu motora, priključite aparat na strujno napajanje. Aparat će zasvijetliti 2 puta i oglasiti će se zvučni signal. Uključite aparat koristeći željenu funkciju.
- **Odabir brzine:** Okrenite kontrolnu tipku **(E)** za odabir željene brzine; brzina se postepeno povećava između **min.** i **maks.** S povećanjem

brzine postepeno se povećava i intenzitet svjetla. Brzinu možete mijenjati prema potrebi tokom pripreme.

- **Funkcija "Pulse":** okrenite kontrolnu tipku **(E)** u položaj **"Pulse"**. Korištenje uzastopnog pulsog rada pruža bolju kontrolu za preciznu pripremu. U ovom položaju aparat direktno počinje raditi na maksimalnoj brzini. Aparat se zaustavlja čim otpustite tipku. Postoji svjetlosni indikator kada se koristi funkcija pulsog rada.

- **Funkcija "Smoothie"**

Ova funkcija koristi se za pripremu glatkih mliječnih napitaka i voćnih koktela. Brzina je prethodno programirana za najbolje rezultate. Za korištenje ove funkcije pritisnite tipku **"Smoothie" (B)**. Svjetlosni indikator ostaju uključeni tokom ovog ciklusa, a isključuju se nakon njegovog završetka. Program završava automatski, a aparat se 4 puta oglašava zvučnim signalom. Program možete zaustaviti prije njegovog završetka ponovnim pritiskom na tipku **"Smoothie" (B)**.

- **Funkcija "Ice crush"**

Ovu funkciju možete koristiti za fino usitnjavanje leda s prethodno programiranim ciklusima rada i brzinom. Za korištenje ove funkcije pritisnite tipku **"Ice crush" (C)**. Svjetlosni indikator ostaju uključeni tokom ovog ciklusa, a isključuju se nakon njegovog završetka. Čut ćete 4 zvučna signala. Program se zaustavlja automatski, ali možete ga zaustaviti prije njegovog završetka ponovnim pritiskom na tipku **"Ice crush" (C)**.

- **Funkcija "Auto clean"**

Ova funkcija koristi se za automatsko čišćenje aparata. Pritisnite tipku **"Auto clean" (D)**. Ne prekoračujte količinu od 1 l tople vode maksimalne temperature od 80 °C/176 °F. Nakon završetka programa aparat se zaustavlja automatski i oglašava sa 4 zvučna signala.

- **UPOZORENJE: ako opterećenje postane preveliko, aparat će se zaustaviti automatski iz sigurnosnih razloga (ako motor radi duže od 3 minute ili ako ste stavili previše sastojaka).** Za ponovno pokretanje aparata okrenite kontrolnu tipku u položaj **Ⓢ**. Ukupno vrijeme hlađenja može se razlikovati i trajati do 30 minuta. Prije ponovnog pokretanja aparata prilagodite količinu sastojaka ili vrijeme miješanja kako biste izbjegli preopterećenje. Zatim za završetak pripreme možete odabrati željenu brzinu ili funkciju.



• **UPOZORENJE: programske funkcije za pripremu kašastih sokova, usitnjavanje leda i automatsko čišćenje ne koristite s priborom.**

• Ovi programi mogu se koristiti samo sa staklenom posudom. Usitnjavanje leda ne obavljajte s priborom.

• **Korištenje sjeckalice za bilje (K) i mlina za začine (L) (ovisno o modelu)**

– Sa sjeckalicom za začinsko bilje (**K**) u nekoliko sekundi možete usitniti sastojke poput crvenog luka, bijelog luka ili mesa (prethodno izrezanog na male komadiće). Sjeckalicu za začinsko bilje ne koristite za obradu tečnih sastojaka (voćnih sokova i sl.).

– S mlinom za začine (**L**) možete samljeti začine u nekoliko sekundi: sjemenke korijandera, biber, itd.

– Ovaj pribor opremljen je posudom (**M**) koja sprječava pristup oštricama tokom upotrebe.

1. Okrenite posudu (**M**) naopake i dodajte sastojke.
2. Stavite gumicu (**K1 ili L1**) u otvor na jedinici oštrice (**K2 ili L2**) (sl. 13). Stavite jedinicu oštrice na posudu. Pričvrstite pribor okretanjem jedinice oštrice do potpunog sastavljanja (sl. 14). **Opres: ako pribor nije ispravno pričvršćen, može doći do curenja.**
3. Stavite sastavljen pribor (**K ili L**) na jedinicu motora i zarotirajte ga (sl. 15).
4. Sastavljeni pribor (**K ili L**) zatim okrenite četvrtinu okreta u smjeru kretanja kazaljki na satu (sl. 15).
5. Priključite aparat na strujno napajanje i okrenite kontrolnu tipku (**E**) u željeni položaj ili nekoliko puta primijenite pulsni rad. Za zaustavljanje aparata okrenite kontrolnu tipku (**E**) u nulti položaj.
6. Pribor otpustite okretanjem četvrtinu okreta u smjeru suprotnom smjeru kretanja kazaljki na satu. Skinite sastavljeni pribor (**K+M ili L+M**) s jedinice motora. Okrenite ga prije otvaranja kako biste izbjegli prolijevanje obrađenih sastojaka. Zatim možete otpustiti jedinicu oštrice (**K1 ili L1**). **Oštrice su vrlo oštre: s njima rukujte oprezno kako biste izbjegli povrede.** Obrađene sastojke zatim možete staviti u posudu.

**Upozorenje: Nemojte upotrebljavati pribor za usitnjavanje ili mljevenje tekućih komada ili previše tvrdih zrna (npr. tvrdi crni grah, šećer, ...). Tečne sastojke možete ulijevati samo u staklenu posudu.**

## SAVJET

• Zavisno od vrste sastojaka, posudu blendera možete koristiti za pripremu do \* **1,5 l za guste smjese.**

\* **1,25 l za tečne sastojke**

**Upozorenje: ne ulijevajte ključale tečnosti (iznad 80 °C/176 °F) u posudu.**

• Možete pripremiti fino izmiješane supe, krem supe, voćni kompot, rijetko tijesto (palačinke, uštipci, tijesto za jorkširski puding i sl.), mliječne napitke, kašaste sokove, koktele, itd.

• Ako se tokom miješanja sastojci zalijepe na zidove posude, zaustavite aparat. Skinite posudu blendera s jedinice motora i pomoću lopatice gurnite sastojke dolje na oštrice, a zatim vratite posudu blendera kako biste nastavili s obradom.

• U posudu blendera uvijek prvo ulijte tekuće sastojke prije dodavanja krutih sastojaka bez prekoračenja maksimalnog nivoa.

• Za dodavanje sastojaka tokom miješanja, skinite posudu poklopca (**F6, O6**) s poklopca (**F5, O5**) i dodajte sastojke kroz otvor za punjenje.

• Za fino drobljeni led koristite maksimalno 6 kockica leda (dimenzija maks. 25x25x25 mm) koristeći **funkciju "Drobljenje leda"**. **Nije potrebno dodavati vodu.**

## RECEPT

### Hladna supa od mrkve:

600 g mrkve + 900 g vode: Naspite vodu u posudu blendera i dodajte komadiće mrkve. Miksajte na maksimalnoj brzini 3 minute.

**Miksane smokve (uz sjeckalicu za voće i povrće (K+M), ovisno o modelu)** 100 g smokava: Izrežite smokve prije stavljanja u sjeckalicu (K+M). Miksajte na maksimalnoj brzini 3 sekunde.

## ČIŠĆENJE

Ne uranjajte aparat u vodu. Jedinicu motora (**A**) nikada ne stavljajte pod vodu iz slavine.

• Posudu očistite odmah nakon upotrebe.

• U posudu ulijte 1 l tople vode s 2 ili 3 kapi tekućeg sredstva za pranje posuđa. Koristite samo preporučenu količinu vode i tekućeg sredstva za

pranje posuđa. Prekomjerna količina tekućeg sredstva za pranje posuđa stvara više pjene, što posljedično može rezultirati prelijevanjem.

- Za prethodno pranje posude koristite program automatskog čišćenja.
- Nakon zaustavljanja programa isključite aparat iz strujnog napajanja.
- Skinite posudu blendera (**F4, O4**).
- Stavite posudu na ravnu površinu.
- Otpustite poklopac i pažljivo ga skinite.
- Uklonite jedinicu noža + blokirni prsten + brtvu (**F1 + F2 + F3 / O1 + O2 + O3**) i operite je pod vodom iz slavine (sl. 10).

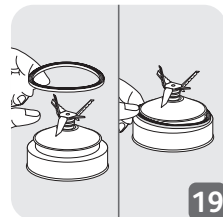

- Nakon čišćenja ne zaboravite propisno vratiti gumicu (**F3, O3**) na jedinicu oštrice (**F1, O1**) (sl. 17). Budite pažljivi kako biste izbjegli oštećenje gumice dodirivanjem oštrica.
- Vrč (**F4, O4**), jedinica noža bez premaza od titanija (**F1**), blokirni prsten (**F2, O2**) mogu se prati u mašini za pranje posuđa u gornjoj korpi - upotrebljavajte program 'ECO' ili 'LOW SALT'.
- Oprez! Vrč (**F4, O4**), jedinicu noža bez premaza od titanija (**F1**) i blokirni prsten (**F2, O2**) potrebno je skinuti i staviti zasebno u mašinu za pranje posuđa. U mašinu za pranje posuđa nemojte stavljati noževe s premazom od titanija (**O1**).
- Unutrašnjost posude i poklopac isperite pod vodom iz slavine.
- Budite oprezni kada čistite oštrice u posudi blendera i kada praznite posudu jer su oštre.
- Za čišćenje jedinice motora (**A**) koristite vlažnu krpu. Pažljivo je osušite.
- Odvojivi dijelovi (poklopac, jedinica oštrice, blokirni prsten) mogu se čistiti spužvom i toplom sapunicom.

## ŠTA UČINITI AKO APARAT NE RADI

PROBLEMI	UZROCI	RJEŠENJA
Aparat ne radi.	Utikač nije priključen.	Uključite aparat u utičnicu istog napona kako je navedeno na označnoj pločici aparata.
	Posuda blendera nije ispravno postavljena na jedinicu motora.	Provjerite je li posuda blendera ispravno postavljena na jedinicu motora kako je objašnjeno u uputstvu.
Aparat se zaustavlja tokom upotrebe.	Preopterećenje	Pridržavajte se uputstava u odjeljku PRVO KORIŠTENJE APARATA. Temperatura hlađenja je promjenjiva i hlađenje može trajati do 30 minuta.
Prevelike vibracije	Aparat nije postavljen na ravnu površinu.	Postavite aparat na ravnu površinu.
	Količina sastojaka je prevelika.	Smanjite količinu sastojaka koje obrađujete.
Curenje iz poklopca.	Količina sastojaka je prevelika.	Smanjite količinu sastojaka koje obrađujete.
	Poklopac nije ispravno postavljen.	Ispravno postavite poklopac na posudu blendera.
Curenje s dna posude blendera	Gumica posude blendera ( <b>F3 / O3</b> ) nije ispravno postavljena ili nedostaje.	Ponovo postavite brtvu ispravnom stranom okrenutom prema gore (sl. 1) i pravilno zabravite postavljenu jedinicu noža ( <b>F1+F2+F3 / O1 + O2 + O3</b> ) na vrč blendera (sl. 2, sl. 3 i sl. 4 / sl. 9, sl. 10 i sl. 11).
Oštrica se ne okreće glatko.	Komadi namirnica su preveliki ili pretvrđi. Miješana je previše vruća tekućina, što je izobličilo gumicu.	Zamijenite gumicu. Smanjite veličinu ili količinu sastojaka koje obrađujete. Dodajte tečnost.

## VAŠ APARAT I DALJE NE RADI?

Obratite se ovlaštenom servisnom centru (pogledajte listu u servisnoj knjižici).

## BEZPEČNOSTNÍ POKYNY

**UPOZORNĚNÍ:** Bezpečnostní opatření jsou součástí zařízení. Přečtěte si pozorně tyto pokyny dříve, než začnete používat zařízení poprvé. Uchovávejte je na místě, kde je můžete později najít a nahlédnout do nich.

## POPIS

A Motorová jednotka	J Špachtle* (příslušenství podle typu)
B Tlačítko „Smoothie“	K Mini-kráječ* (příslušenství podle typu)
C Tlačítko „Drcení ledu“	K1 Těsnění
D Tlačítko „Automatické čištění“	K2 Čepelová jednotka mini-kráječe
E Ovládací knoflík	L Mlýnek na koření* (příslušenství podle typu)
F / O Sestava nádoby mixéru	L1 Těsnění
F1 / O1 Čepelová jednotka	L2 Čepelová jednotka pro mlýnek na koření
F2 / O2 Pojistný kroužek	M Mleci miska pro mini-kráječ a mlýnek na koření* (příslušenství podle typu)
F3 / O3 Těsnění	
F4 / O4 Cejchovaný mixovací džbán	
F5 / O5 Víko	
F6 / O6 Klobouček víka	
G Min. rychlost	
H Max. rychlost	
I Pulsní tlačítko	

## PŘED PRVNÍM POUŽITÍM

- Vyčistěte všechny součásti (**F, J, K, L, M, O**) teplou vodou a mycím prostředkem kromě motorové jednotky (**A**), která se nikdy nesmí ponořit do vody nebo pod tekoucí vodu (viz § Čištění).

**UPOZORNĚNÍ: Čepele jsou extrémně ostré; Při používání a čištění přístroje s nimi zacházejte opatrně.**

- Při ukládání, používání a čištění zacházejte se skleněnou nádobou (**F4**) opatrně a nenechte ji upadnout z pracovního stolu.

- Před použitím zařízení se ujistěte, že veškerý obalový materiál byl odstraněn.
- **Důležitá poznámka:** Otočte ovládacím knoflíkem (**E**) do polohy <sup>Ⓜ</sup> před umístěním mixovacího džbánu (**F, O**) na motorovou jednotku (**A**).
- Ujistěte se, že vypouštěcí otvor na bloku motoru (**A**) není při používání zablokován jídlem nebo jinými předměty.
- Spotřebič se spustí pouze tehdy, pokud je mixovací džbán správně zajištěn na motorovou jednotku.
- **Nepoužívejte spotřebič, pokud víko není na místě.**

## SESTAVENÍ A NAMONTOVÁNÍ DŽBÁNU

Navlhčete těsnění (**F3, O3**) (stále zasunuté na čepelové jednotce (**F1, O1**)).

- Ověřte, že těsnění je správně umístěné na čepelové jednotce.
- Umístěte čepelovou jednotku na pojistný kroužek (obr. 1, obr. 7).
- Otočte nádobu dnem vzhůru a položte čepelovou jednotku s pojistným kroužkem na základnu.
- Ujistěte se, že pojistný kroužek je správně zajištěn: dvě šipky musí být zarovnaný (obr. 3, obr. 9).
- Přidejte přísady do sestavené nádoby bez překročení uvedené maximální úrovně:

\* **1,5 l pro husté směsi**

\* **1,25 l pro tekuté směsi**

**Varování: Nelijte do nádoby vroucí tekutiny (nad 80 ° C / 176 ° F). Do mixéru nekládejte kovové předměty. Nemixujte kousky mražených surovin, které jsou větší než 25 x 25 x 25 mm.**

- Dejte víko (**F5, O5**) na džbán. Aby se zabránilo rozstříku při přípravě, ujistěte se, že uši víka jsou zarovnaný s hubičkou a rukojetí (obr. 6, obr. 12). Umístěte odměrný pohár (**F6, O6**) do výstupku na víku (obr. 5, obr. 11). Poté umístěte misku na motorovou jednotku a otočte ji o 1/4 otáčky ve směru hodinových ručiček (obr. 4 / obr. 10).

## PŘED PRVNÍM POUŽITÍM

- Jakmile je mixovací džbán správně zajištěn na motorovou jednotku, připojte spotřebič. Spotřebič se dvakrát rozsvítí a uslyšíte pípnutí. Zapněte jej pomocí požadované funkce.

• **Výběr rychlosti:** Otočte ovládacím knoflíkem (E) na požadovanou rychlost; rychlost se postupně zvyšuje od **min** do **max**. S rostoucí rychlostí se intenzita světla postupně zvyšuje. Tuto rychlost můžete měnit podle potřeby během přípravy.

• **„Pulzní“ funkce:** Otočte ovládacím knoflíkem (E) do „Pulzní“ polohy. Použitím řady impulzů získáte lepší kontrolu pro přesné přípravy. V této poloze se spotřebič spouští přímo na maximální rychlosti. Zastaví se, jakmile uvolníte knoflík. Při použití pulzní funkce je k dispozici světelná signalizace.

#### • Funkce „ Smoothie“

Tato funkce slouží k přípravě hladkých mléčných koktejlů a ovocných koktejlů. Rychlost je naprogramována pro dosažení nejlepších výsledků. Chcete-li tuto funkci použít, stiskněte tlačítko „Smoothie“ (B). Kontrolka svítí během tohoto cyklu a po dokončení cyklu zhasne. Program se automaticky zastaví a 4x pípne. Můžete ho zastavit před dokončením opětovným stisknutím tlačítka „Smoothie“ (B).

#### • Funkce „ Drcení ledu“

Pomocí této funkce můžete jemně rozdrtit led pomocí předem naprogramovanými provozními cykly a rychlostí. Chcete-li tuto funkci použít, stiskněte tlačítko „Drcení ledu“ (C). Kontrolka svítí během tohoto cyklu a po dokončení cyklu zhasne. Uslyšíte 4 pípnutí. Program se automaticky zastaví, ale můžete jej ukončit opětovným stisknutím tlačítka „Drcení ledu“ (C).

#### • Funkce „Automatické čištění“:

Tato funkce slouží k automatickému čištění spotřebiče. Stiskněte tlačítko „Automatické čištění“ (D). Nepřekračujte 1 litr horké vody s maximálně 80 ° C / 176 ° F). Na konci programu se zařízení automaticky zastaví a uslyšíte 4 pípnutí.

• **VAROVÁNÍ: Pokud je zatížení příliš vysoké, spotřebič se z bezpečnostních důvodů automaticky zastaví (pokud motor běží déle než 3 minuty, nebo pokud jste přidali příliš mnoha přísad).** Chcete-li spotřebič znovu spustit, otočte ovládacím knoflíkem na . Celková doba chlazení se může lišit a může trvat až 30 minut. Před opětovným uvedením spotřebiče do provozu upravte množství přísad nebo dobu míchání, abyste předešli případnému přetížení. Poté můžete vybrat požadovanou rychlost nebo funkci, abyste dokončili přípravu.

• **VAROVÁNÍ: Nepoužívejte programové funkce smoothie, drcení ledu a automatické čištění s příslušenstvím.**

• Tyto programy lze používat pouze se skleněnou nádobou. Neprovádějte drcení ledu s příslušenstvím.

• **Použití mini-kráječe (K) a mlýnku na koření (L) (v závislosti na modelu)**

– S mini-kráječem (K) můžete za pár vteřin nakrájet přísady jako cibule, česnek nebo maso (předřezané na malé kousky). Nepoužívejte mini-kráječ k přípravě tekutých receptur (ovocné šťávy...).

– Pomocí mlýnku na koření (L) můžete během několika sekund semlít koření: koriandrové semena, pepř, atd.

– Toto příslušenství je vybaveno miskou (M), která zabraňuje přístupu k čepelím během používání.

1. Otočte miskou (M) vzhůru nohama a přidejte přísady.
  2. Umístěte těsnění (K1 nebo L1) do výklenku na čepelové jednotce (K2 nebo L2) (obr. 13). Umístěte čepelovou jednotku do mísy: Zajistěte příslušenství otočením čepelové jednotky až do úplného smontování (obr. 14). **Pozor: může docházet k únikům, není-li příslušenství správně zajištěno.**
  3. Umístěte sestavené příslušenství (K nebo L) na motorovou jednotku a otočte ho (obr. 15).
  4. Poté otočte sestavené příslušenství (K nebo L) o čtvrt otáčky ve směru hodinových ručiček (obr. 15).
  5. Zapojte spotřebič a otočte ovládací knoflík (E) do požadované polohy, nebo použijte několik impulzů. Chcete-li přístroj zastavit, otočte ovládací knoflík (E) do nulové polohy.
  6. Odblokujte příslušenství tím, že jej otočíte o čtvrt otáčky proti směru hodinových ručiček. Demontujte sestavené příslušenství (K + M nebo L + M) z motorové jednotky. Otočte ho před otevřením, abyste zabránili jakémukoliv rozlití přípravku. Potom můžete odblokovat čepelovou jednotku (K1 nebo L1). **Čepele jsou velmi ostré: zacházejte s nimi opatrně, aby nedošlo k poranění.** Potom můžete z mísky vyjmout přípravek.
- Varování: Nepoužívejte příslušenství k sekání nebo mletí tekutin s příliš tvrdou strukturou (např. tvrdá černá fazole, cukr...). Tekuté přísady můžete nalévat pouze do skleněné nádoby.**

## RADA

- V závislosti na povaze ingrediencí můžete použít mixovací džbán pro přípravu až

\* **1,5 l pro husté směsi.**

\* **1,25 l pro tekuté směsi.**

**Varování: Nelijte do nádoby vroucí tekutiny (nad 80 ° C / 176 ° F).**

- Můžete připravit jemně míchané polévky, krémové polévky, dušené ovoce, lehké těsto (palačinky, pečivo, Yorkshire pudink atd.), mléčné koktejly, smoothies, koktejly atd.
- Pokud se při míchání přísady přilepí ke stranám džbánu, zastavte spotřebič. Odstraňte mixovací džbán z motorové jednotky a zatlačte jídlo dolů na čepele pomocí špachtle a položte mixovací džbán zpět, abyste pokračovali v přípravě.
- Vždy nejdříve nalijte tekuté ingredience do mixovacího džbánu před přidáním pevných složek, aniž byste překročili maximální hodnotu.
- Chcete-li přidat přísady během míchání, odstraňte klobouček víka (**F6, O6**) z víka (**F5, O5**) a přidejte přísady otvorem podavače.
- Chcete-li nadrtit led najemno, vložte maximálně 6 menších kostek ledu (maximálně 25 x 25 x 25 mm) a použijte **funkci „Drcení ledu“**.  
**Není třeba přidávat vodu.**

## RECEPT

**Studená mrkvová polévka:**

600 g mrkve + 900 g vody: Nalijte vodu do nádoby mixéru a přidejte na kousky nakrájenou mrkev. Mixujte při maximální rychlosti po dobu 3 minut.

**Nasekané fíky (pomocí mini kráječe (K + M), v závislosti na modelu)**

100 g fíků: Fíky nakrájejte a vložte je do mini kráječe (K + M). Mixujte při maximální rychlosti po dobu 3 sekund.

## ČIŠTĚNÍ

Neponořujte spotřebič do vody. Nikdy nedávejte motorovou jednotku (**A**) pod tekoucí vodu.

- Vyčistěte nádobu ihned po použití.
- Naplňte nádobu 1 litrem horké vody spolu se 2 nebo 3 kapkami mycího prostředku. Používejte pouze doporučené množství vody a mycí

kapaliny. Nadbytek prostředku na mytí nádobí vytváří větší pěnu a následně může vést k přetečení.

- Použijte program automatického čištění a proveďte předpírku misky.
- Po ukončení programu odpojte spotřebič.
- Odstraňte mixovací džbán (**F4, O4**)
- Džbán umístěte na rovnou plochu.
- Odemkněte víko a opatrně ho vyjměte.
- Vyjměte čepelovou jednotku + pojistný kroužek + těsnění (**F1 + F2 + F3 / O1 + O2 + O3**) a očistěte ji pod tekoucí vodou (obr. 10).

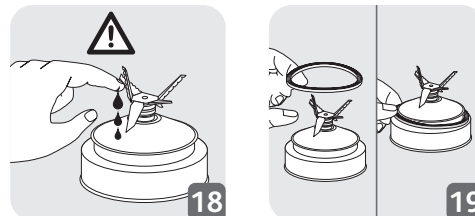

- Po čištění nezapomeňte správně zpátky namontovat těsnění (**F3, O3**) na čepelovou jednotku (**F1, O1**) (obr. 17). Buďte opatrní, abyste nepoškodili těsnění tím, že se dotknete čepelí.
- Nádobu (**F4, O4**), čepelovou jednotku bez titanového povrchu (**F1**), pojistný kroužek (**F2, O2**) lze mýt v myčce na nádobí na horním regálu - použijte „ECO“ nebo program s „NÍZKÝM OBSAHEM SOLI“.
- Upozornění: Nádoba (**F4, O4**), čepelová jednotka bez titanového povrchu (**F1**) a pojistný kroužek (**F2, O2**) musí být rozebrány a umístěny samostatně do myčky. Do myčky nedávejte čepele s titanovým povrchem (**O1**).
- Opláchněte vnitřek nádoby a víko pod tekoucí vodou.
- Dávejte pozor při čištění čepelí v mixovacím džbánu a při vyprázdňení misky, protože jsou ostré.
- K čištění motorové jednotky (**A**) používejte navlhčený hadřík. Pečlivě osušte.
- Odnímatelné díly (víko, čepelová jednotka, pojistný kroužek) mohou být čištěny s houbičkou a teplou mýdlovou vodou.

## CO DĚLAT, KDYŽ VÁŠ SPOTŘEBIČ NEFUNGUJE

PROBLÉMY	PŘÍČINY	ŘEŠENÍ
Spotřebič nefunguje	Zástrčka není připojena.	Spotřebič připojte do zásuvky se stejným napětím, jak je uvedeno na typovém štítku spotřebiče.
	Mixovací džbán není správně umístěn na motorovou jednotku.	Zkontrolujte, zda je mixovací džbán správně umístěn na motorovou jednotku, jak je vysvětleno v návodu. Vysvětleno v letáku.
Spotřebič se zastavil při používání	Přetížení	Postupujte podle pokynů uvedených v části 5 PŘED PRVNÍM POUŽITÍM. Celková doba chlazení se může lišit a může trvat až 30 minut.
Nadměrné vibrace	Výrobek není umístěn na plochem povrchu.	Přístroj umístěte na stabilní a rovnou plochu.
	Objem přísad je příliš vysoký.	Snižte množství zpracovaných přísad.
Netěsnost víka.	Objem přísad je příliš vysoký.	Snižte množství zpracovaných přísad.
	Víko není správně nasazeno.	Umístěte víko správně na nádobu mixéru.
Únik v spodní části mixovacího džbánu	Těsnění mixovacího džbánu (F3 / O3) není umístěno správně nebo zcela chybí.	Znovu nasadte těsnění správnou stranou nahoře (obr. 1) a sestavenou jednotku čepele (F1 + F2 + F3 / O1 + O2 + O3) zajistěte správně do mixéru (obr. 2, obr. 3 a obr. 4 / obr. 9, obr. 10 a obr. 11)
Čepel se neotáčí snadno.	Kousky potravin jsou příliš velké nebo příliš tvrdé. Kapalina byla míchaná příliš horká a zdeformovala těsnění.	Vyměňte těsnění za nové. Snižte velikost nebo množství zpracovaných přísad. Přidejte kapalinu.

## VÁŠ SPOTŘEBIČ STÁLE NEFUNGUJE?

Obráťte se na autorizované servisní středisko (viz seznam v servisní brožurce).

## BIZTONSÁGI ELŐÍRÁSOK

**FIGYELEM:** a biztonsági óvintézkedések a készülék részét képezik. A készülék első használata előtt figyelmesen olvassa el őket. Tárolja olyan helyen az útmutatót, ahol megtalálja, és később elő tudja venni.

## LEÍRÁS

- |                                  |   |
|----------------------------------|---|
| A Motoregység                    | J Spatula* (tartozék modelltől függően)                                   |
| B „Ivólé” gomb                   | K Zöldség daráló* (tartozék modelltől függően)                            |
| C „Jég aprítás” gomb             | K1 Tömítés  |
| D „Automatikus tisztítás” gomb   | K2 Zöldség daráló penge egység  |
| E Beállító gomb                  | L Fűszerdaráló* (tartozék modelltől függően)                              |
| F / O Turmixedény rögzítő        | L1 Tömítés  |
| F1 / O1 Pengés egység            | L2 Fűszerdaráló penge egység  |
| F2 / O2 Zárógyűrű                | M Fűszernövény daráló és fűszerdaráló edény* (tartozék modelltől függően) |
| F3 / O3 Tömítés                  |   |
| F4 / O4 Skálával ellátott kancsó |   |
| F5 / O5 Fedél                    |   |
| F6 / O6 Fedél sapka              |   |
| G Min. sebesség                  |   |
| H Max. sebesség                  |   |
| I Pulse gomb                     |   |

## AZ ELSŐ HASZNÁLAT ELŐTT

- Minden alkatrészt (F, J, K, L, M, O) tisztítson meg meleg vízzel és mosogatószerrel, kivéve a motoregységet (A), amelyet soha nem szabad vízbe meríteni, vagy folyó víz alá helyezni (lásd a Tisztítás fejezetet).

**VIGYÁZAT:** A pengék rendkívül élesek, óvatosan bánjon velük használat, vagy a készülék tisztítása közben.

- Az üveg kancsót (F4) óvatosan kezelje a behelyezésnél, használatnál és tisztításnál, ne ejtse le az asztalról.

HU

- Ellenőrizze, hogy a készülék működtetése előtt minden csomagolást eltávolított-e.
- **Fontos megjegyzés:** Fordítsa el az **(E)** gombot  állásba, mielőtt a turmixedényt **(F, O)** a motoregységre **(A)** helyezi.
- Ellenőrizze, hogy a motor blokkon (A) lévő leeresztő lyuk nincs-e eltömődve.
- A készülék csak akkor működik, ha a turmixedés megfelelően van a motoregységre helyezve.
- **Ne működtesse a készüléket, ha a fedél nincs a helyén.**

## AZ EDÉNY ÖSSZESZERELÉSE ÉS FELHELYEZÉSE

Nedvesítse be a tömítést **(F3, O3)** (amely a penge egységre **(F1, O1)** van helyezve).

- Ellenőrizze, hogy a tömítőgyűrű a helyén van-e a penge egységen.
- Helyezze a penge egységet a zárógyűrűre (1. ábra, 7. ábra).
- Fordítsa az edényt fejjel lefelé, és helyezze a pengés egységet a zárógyűrűvel az alpra.
- Ellenőrizze, hogy a rögzítőgyűrű megfelelően van-e rögzítve: a két nyílnak illeszkednie kell (3. ábra, 9. ábra).
- Tegye az összetevőket az összeszerelt kancsóba úgy, hogy ne lépjenek túl a maximum szintet:

\* **1,5 l sűrű keverékekhez**

\* **1,25 l folyékony készítményekhez**

**Figyelmeztetés: Ne töltsön forrásban lévő folyadékokat (80 °C/176°F felett) az edénybe. Ne tegyen fém tárgyakat a turmixgépbe. Ne turmixoljon 25x25x25 mm méretűnél nagyobb darabokat.**

- Helyezze fel a fedelet **(F5, O5)** az edényre. A készítés közbeni fröccsenés elkerülése érdekében ellenőrizze, hogy a fedél fülei illeszkednek-e a nyíláshoz és a fogantyúhoz (6. ábra, 12. ábra). Helyezze a mérőpoharat **(F6, O6)** a mélyedésébe a fedélen (5. ábra, 11. ábra). Majd helyezze az edényt a motoregységre, és fordítsa el 1/4 fordulattal az óramutató járásával megegyező irányba (4. ábra/10. ábra).

## A KÉSZÜLÉK ELSŐ HASZNÁLATA

- Ha az edény megfelelően van rögzítve a motoregységen, csatlakoztassa a készüléket. A készülék kétszer villog, és sípoló hangot ad. Kapcsolja be a kívánt funkcióval.

- **Sebesség kiválasztása:** Fordítsa el a beállító gombot **(E)** a kívánt sebesség kiválasztásához; a sebesség fokozatosan nő **min.** és **max.** között. A világítás intenzitása a sebesség növekedésével fokozatosan nő. A sebességet kívánság szerint változtathatja turmixolás közben.
- **„Irányváltó” funkció:** Forgassa a szabályzó gombot **(E)** „Irányváltó” pozícióba. Az irányok változtatásával jobban szabályozható a precíz turmixolás. Ebben a pozícióban a készülék közvetlenül maximális sebességgel működik. Leáll, amint elengedi a gombot. Jelzőlámpa jelzi, amikor az irányváltó funkciót használja.

### • „ Ivólé” funkció

Ez a funkció finom turmixok és gyümölcskocktélók készítésére használható. A sebesség előre be van programozva a legjobb eredmény érdekében. A funkció használatához nyomd meg az „Ivólé” gombot **(B)**. A lámpa bekapcsolva marad a ciklus alatt, és kikapcsol, ha a ciklus befejeződött. A program automatikusan leáll, és 4-et sípol. A befejezés előtt leállíthatja, ha újra megnyomja az „Ivólé” gombot **(B)**.

### • „ Jég aprítás” funkció

Ez a funkció a jég finomra aprításához használható az előre programozott működési ciklusokkal és sebességgel. A funkció használatához nyomja meg a „Jég aprítás” gombot **(C)**. A lámpa bekapcsolva marad a ciklus alatt, és kikapcsol, ha a ciklus befejeződött. 4 sípolást hall. A program automatikusan leáll, de befejezés előtt leállíthatja, ha újra megnyomja a „Jég aprítás” gombot **(C)**.

### • „Automatikus tisztítás” funkció:

Ez a funkció a készülék automatikus tisztításához használható. Nyomja meg az „Automatikus tisztítás” gombot **(D)**. Ne használjon többet 1 liter forró víznél, maximum 80°C/176°F. A program végén a készülék automatikusan kikapcsol, és 4-et sípol.

- **FIGYELMEZTETÉS: Ha túl nagy a terhelés, akkor a készülék biztonsági okokból automatikusan leáll (ha a motor 3 percnél tovább működik, vagy túl sok hozzávalót tett a készülékbe).** A készülék újraindításához fordítsa el a szabályzó gombot  állásba. A teljes lehűlés időtartama változó lehet, akár 30 percre is eltarthat. A készülék újraindítása előtt korrigálja a hozzávalók mennyiségét vagy a turmixolás idejét a túlterhelés elkerülése érdekében. Ezután kiválaszthatja a kívánt sebességet vagy funkciót a turmixolás befejezéséhez.

• **FIGYELMEZTETÉS: Ne használja az ivólé, jég aprítás és automatikus tisztítás funkciót a tartozékokkal.**

• Ezek a programok csak az üvegedénnyel használhatók. Ne aprítson jeget a tartozékokkal.

• **A zöldség daráló (K) és fűszerdaráló (L) használata (modelltől függően)**

– A zöldség darálóval (K) néhány másodperc alatt olyan hozzávalókat tud ledarálni, mint hagyma, fokhagyma vagy hús (előre felvágva kis darabokra). Ne használja a zöldség darálót folyadékokhoz (gyümölcsle stb.).

– A fűszerdarálóval (L) fűszernövényeket tud néhány másodperc alatt ledarálni: koriander mag, bors stb.

– Ezek a tartozékok olyan edénnyel (M) vannak felszerelve, amely megakadályozza a hozzáférést a pengékhez a használat folyamán.

1. Fordítsa fel az edényt (M), és tegye bele a hozzávalókat.
2. Helyezze fel a tömítőgyűrűt (K1 vagy L1) a penge egység (K2 vagy L2) mélyedésébe (13. ábra). Helyezze a penge egységet az edénybe. Zárja le a tartozékot a penge egység elfordításával, amíg teljesen össze nincs szerelve (14. ábra). **Vigyázat: szivárgás fordulhat elő, ha a tartozék nincs megfelelően rögzítve.**
3. Helyezze az összeszerelt tartozékot (K vagy L) a motoregységre, és fordítsa el. (15. ábra)
4. Majd fordítsa el az összeszerelt tartozékot (K vagy L) negyeddel az óramutató járásával megegyező irányba (15. ábra).
5. Csatlakoztassa a készüléket, és fordítsa a szabályozógombot (E) a kívánt pozícióba, vagy végezzen néhány irányváltást. A készülék leállításához fordítsa el a szabályozógombot (E) nulla pozícióba.
6. Oldja ki a tartozékot úgy, hogy negyeddel elforgatja az óramutató járásával ellentétes irányba. Vegye le az összeszerelt tartozékot (K+M vagy L+M) a motoregységről. Kinyitás előtt fordítsa meg, nehogy kifröccsenjen a turmix. Majd kioldhatja a penge egységet (K1 vagy L1). **A pengék igen élesek: óvatosan bánjon velük a sérülések elkerülése érdekében.** Majd kiveheti a készítményt az edényből.

**Figyelmeztetés: Ne használja a tartozékokat folyadék vagy túl kemény élelmiszer (pl. kemény fekete bab, cukor stb.) darálására vagy aprítására. Folyékony hozzávalókat csak az üvegedénybe tölthet.**

## JAVASLAT

• A hozzávalóktól függően az edényt a következőkhöz használhatja:

\* **1,5 l sűrű keverékekhez.**

\* **1,25 l folyékony készítményekhez.**

**Figyelmeztetés: Ne töltsön forrásban lévő folyadékokat (80 °C/176°F felett) az edénybe.**

• Készíthet finomra turmixolt leveseket, krémleveseket, párolt gyümölcsöt, tézstaanyagot (palacsinta, fánk, Yorkshire puding stb.), gyümölcskockat, ivóleveket, koktélok stb.

• Ha a hozzávalók az edény falára tapadnak turmixolás közben, akkor állítsa le a készüléket. Vegye le az edényt a motoregységről, és tolja le az ételt a pengékhez egy spatulával, és helyezze vissza az edényt a turmixolás folytatásához.

• Először mindig a folyékony hozzávalókat töltsé az edénybe, mielőtt beletenné a szilárd hozzávalókat, és ne lépje túl a maximum szintet.

• Ha turmixolás közben kíván alapanyagokat adni a keverékhez, távolítsa el a fedél sapkát (F6, O6) a fedélről (F5, O5), majd adagolja a hozzávalókat a betöltőnyíláson keresztül.

• Finom szemcsés jéghez legfeljebb 6 darab kisméretű (legfeljebb 25x25x25 mm-es) jégkockát használjon a „**Jég aprítás**” funkcióval. **Nem kell vizet hozzáadnia.**

## RECEPT

### Hideg répaleves

600 g répa+900 g víz: öntse a vizet a turmixedénybe, és adja hozzá a répadarabokat. Turmixolja max. sebességgel 3 percen keresztül.

**Füge turmix (a zöldségdarálóval (K+M), modelltől függően)** 100 g füge: helyezze a már feldarabolt fügét a zöldségdarálóba (K+M). Turmixolja max. sebességgel 3 másodpercen keresztül.

## TISZTÍTÁS

Ne merítse vízbe a készüléket. Soha ne merítse folyó víz alá a motoregységet (A).

• Használat után azonnal tisztítsa meg a kiöntőt.



- Töltse fel az edényt 1 liter forró vízzel és 2-3 csepp mosogatószerrel. Csak javasolt mennyiségű vizet és mosogatószerrel használjon. A túlzott mosogatószeres folyadék több habot képez, és túlfolyást eredményezhet.
- Az automatikus tisztítás programot az edény előmosogatásához használja.
- Amikor a program leáll, húzza ki a készüléket.
- Vegye le az edényt **(F4, O4)**
- Az edényt sík felületre helyezze.
- Oldja ki a fedelet, és óvatosan vegye le.
- Vegye le a pengés egységet + zárógyűrűt + tömítőgyűrűt **(F1 + F2 + F3/ O1 + O2 + O3)** és tisztítsa meg folyó víz alatt (10. ábra).

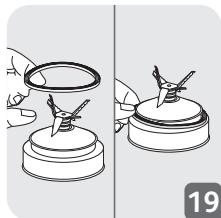
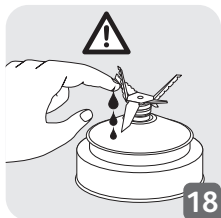

- Tisztítás után ne felejtse el megfelelően felhelyezni a tömítőgyűrűt **(F3, O3)** a penge egységre **(F1, O1)** (17. ábra). Kérjük, legyen óvatos a sérülések elkerülése érdekében, amikor felhelyezi a tömítőgyűrűt, és esetleg a pengéhez ér.
- Az edény **(F4, O4)**, a titán bevonat nélküli penge egység **(F1)**, zárógyűrű **(F2, O2)** mosogatógépben mosogatható a felső rácson – használja az „ECO” vagy „KEVÉS SÓ” programot.
- Figyelem: Az üvegedényt **(F4, O4)**, a titán bevonat nélküli penge egységet **(F1)** és a rögzítő gyűrűt **(F2, O2)** le kell szerelni, és külön kell a mosogatógépbe helyezni. Kérjük, ne tegye a titán bevonatú pengéket **(O1)** a mosogatógépbe.
- Öblítse ki a kiöntő belsejét és a fedelet folyó víz alatt.
- Legyen óvatos a pengék edényben való tisztításánál, és amikor az edényt kiüríti, mivel igen élesek.
- A motoregység **(A)** tisztításához nedves szivacsot használjon. Óvatosan szárítsa meg.
- A levehető alkatrészek (fedél, penge egység, zárógyűrű) szivaccsal és forró mosogatószeres vízben mosogathatók.

## MIT TEGYEN, HA A KÉSZÜLÉK NEM MŰKÖDIK

PROBLÉMÁK	OKOK	MEGOLDÁSOK
A készülék nem működik.	A hálózati kábel nem csatlakozik az áramforráshoz.	Csatlakoztassa a kábelt a hálózati aljzatba, ügyeljen arra, hogy a hálózati feszültség értéke megegyezzen a készüléken feltüntetett értékkel.
	A kancsó nem megfelelően van a motoros egységre helyezve.	Ellenőrizze, hogy a kancsó az utasításokban leírt módon, megfelelően van a motoros egységre helyezve.
A készülék leáll használat közben	Túlterhelés	Tartsa be a A KÉSZÜLÉK ELSŐ HASZNÁLATA fejezetben szereplő utasításokat. A lehűlés időtartama változó lehet, akár 30 percig is eltarthat.
Erős vibrálás	A készülék nem egy síma felületen áll.	Helyezze a készüléket egy síma felületre.
	A kancsóba túl sok alpanyagot töltött.	Csökkentse a turmixolni kívánt alpanyagok mennyiségét.
A fedél szivárog	A kancsóba túl sok alpanyagot töltött.	Csökkentse a turmixolni kívánt alpanyagok mennyiségét.
	A fedél nincs megfelelően felhelyezve.	Helyezze a fedelet megfelelően a turmixgép kancsójára.
A kancsó alsó részén szivárgás érzékelhető.	A turmixedény tömítőgyűrűje <b>(F3 / O3)</b> nincs megfelelően felhelyezve, vagy hiányzik.	Helyezze vissza a tömítést a megfelelő oldallal felfelé (1. ábra), és rögzítse az összeszerelt penge egységet <b>(F1 + F2 + F3/O1 + O2 + O3)</b> a turmixedényhez (2. ábra, 3. ábra és 4. ábra/9. ábra, 10. ábra és 11. ábra)
A penge nem forog könnyen.	Az alpanyagok túl nagy darabokban vannak vagy túl kemények. Olyan folyadékokat turmixolt, amely túl forró volt, és megrongálta a tömítőgyűrűt.	Cserélje ki a tömítőgyűrűt egy újra. Csökkentse a feldolgozandó hozzávalók méretét vagy mennyiségét. Adjon hozzá folyadékokat.

## A KÉSZÜLÉK TOVÁBBRA SEM MŰKÖDIK?

Forduljon egy jóváhagyott szervizközponthoz (lásd a listát a szervizkönyvben).

## INSTRUCȚIUNI DE SIGURANȚĂ

**ATENȚIE:** instrucțiunile privind siguranța fac parte din aparat. Citiți-le cu atenție înainte de a utiliza aparatul pentru prima dată. Păstrați-le într-un loc în care le puteți găsi și le puteți consulta în viitor.

## DESCRIERE

A	Unitatea motorului	K	Tocător de ierburi* (accesoriu disponibil în funcție de model)
B	Buton de suc natural	K1	Garnitură de etanșare
C	Buton de măcinare a gheții	K2	Ansamblul lamelor tocătorului de ierburi
D	Buton de autocurățare	L	Râșniță pentru condimente* (accesoriu disponibil în funcție de model)
E	Buton de comandă	L1	Garnitură de etanșare
F / O	Ansamblul vasului blenderului	L2	Ansamblul lamelor râșniței pentru condimente
F1 / O1	Ansamblul lamelor	M	Tocător de ierburi și vasul râșniței pentru condimente* (accesoriu disponibil în funcție de model)
F2 / O2	Inel de blocare		
F3 / O3	Garnitură de etanșare		
F4 / O4	Vas gradat al blenderului		
F5 / O5	Capac		
F6 / O6	Dopul capacului		
G	Viteză min.		
H	Viteză max.		
I	Buton Pulse		
J	Spatulă* (accesoriu disponibil în funcție de model)		

## ÎNAINTE DE PRIMA UTILIZARE

• Curățați piesele (**F, J, K, L, M, O**) cu apă caldă și detergent lichid, cu excepția unității motorului (**A**) care nu trebuie să fie niciodată scufundată în apă sau așezată sub jet de apă de la robinet (a se vedea capitolul Curățare).

**ATENȚIE:** Lamele sunt extrem de ascuțite; manevrați-le cu atenție când utilizați sau curățați aparatul.

• Manevrați cu grijă vasul de sticlă (**F4**) când introduceți alimente, pe durata utilizării și a curățării, nu-l lăsați să cadă de pe masă.

- Asigurați-vă că toate ambalajele au fost îndepărtate înainte de punerea în funcțiune a aparatului.
- **Notă importantă:** Rotiți butonul de comandă (**E**) pe  înainte de a amplasa vasul blenderului (**F, O**) pe unitatea motorului (**A**).
- Asigurați-vă că orificiul de evacuare de pe blocul motor (**A**) nu este blocat cu alimente sau alte obiecte în timpul utilizării.
- Aparatul va porni numai dacă vasul blenderului este blocat corect pe unitatea motorului.
- **Nu utilizați aparatul în cazul în care capacul nu este în poziția sa.**

## ASAMBLAREA ȘI MONTAREA VASULUI

Umeziți garnitura (**F3, O3**) (încă introdusă pe ansamblul lamelor (**F1, O1**)).

- Verificați dacă garnitura este fixată pe ansamblul lamelor.
- Așezați ansamblul lamelor pe inelul de blocare (Fig 1, Fig 7).
- Rotiți vasul cu capul în jos și așezați ansamblul lamelor cu inelul de blocare pe bază.
- Asigurați-vă că inelul de blocare este blocat corect: cele două săgeți trebuie să fie aliniate (Fig. 3, Fig. 9).
- Adăugați ingredientele în vasul asamblat fără a depăși nivelul maxim indicat:

\* **1,5 L pentru amestecuri consistente**

\* **1,25 L pentru preparate lichide**

**Avertizare: Nu turnați lichide fierbinți (peste 80°C / 176°F) în vas. Nu introduceți niciun obiect metalic în blender. Nu mixați bucăți de ingrediente înghețate mai mari de 25x25x25 mm.**

- Scoateți capacul (**F5, O5**) de pe vas. Pentru a evita stropirea în timpul preparării, asigurați-vă că urechile capacului sunt aliniate cu ciocul și mânerul (Fig. 6, Fig. 12). Amplasați cupa gradată (**F6, O6**) în locașul său pe capac (Fig. 5, Fig. 11). După care poziționați vasul pe blocul motor și rotiți-l cu ¼ în sensul acelor de ceas (Fig 4 / Fig 10).

## UTILIZAREA APARATULUI DVS. PENTRU PRIMA DATĂ

- După ce vasul blenderului este blocat corect pe unitatea motorului, conectați aparatul la o priză electrică. Aparatul luminează de 2 ori și veți auzi un semnal sonor. Porniți-l utilizând funcția dorită.
- **Sistemul de selectare a vitezei** Rotiți butonul de comandă (**E**) pentru a alege viteza dorită; viteza crește treptat de la **min** la **max**. Intensitatea becului crește treptat pe măsură ce crește și viteza. Puteți schimba această viteză în funcție de necesități în timpul preparării.

RO

31

30

• **Funcția de impulsuri:** Rotiți butonul de comandă **(E)** pe poziția „**Pulse**” (Impulsuri). Folosirea unei succesiuni de impulsuri oferă un control mai bun pentru preparări precise. În această poziție, aparatul pornește direct la viteza maximă. Se oprește de îndată ce eliberați butonul. Există un indicator luminos atunci când este utilizată funcția de impulsuri.

• **Funcția „ Suc natural”**

Această funcție este utilizată pentru a prepara milkshake și cocktailuri de fructe. Viteza este pre-programată pentru rezultate optime. Pentru a utiliza această funcție, apăsați pe butonul „**Smoothie**” (Suc natural) **(B)**. Becul rămâne aprins în timpul acestui ciclu și se stinge când se termină ciclul. Programul se oprește automat și emite un semnal sonor de 4 ori. Puteți opri aparatul înainte de sfârșitul funcției dacă apăsați din nou pe butonul „**Smoothie**” (Suc natural) **(B)**.

• **Funcția „ Măcinarea gheții”**

Puteți utiliza această funcție pentru a măcina fin gheața cu ajutorul ciclurilor de operare pre-programate și a vitezei. Pentru a utiliza această funcție, apăsați pe butonul „Măcinarea gheții” **C**. Becul rămâne aprins în timpul acestui ciclu și se stinge când se termină ciclul. Veți auzi 4 semnale sonore. Programul se oprește automat, dar îl puteți opri înainte de sfârșitul acestuia dacă apăsați din nou pe butonul „Măcinarea gheții” **(C)**.

• **Funcția de autocurățare:**

Această funcție este utilizată pentru curățarea automată a aparatului. Apăsați pe butonul de autocurățare **(D)**. Nu depășiți 1 litru de apă caldă având maximum 80°C (176°F). La sfârșitul programului, aparatul se oprește automat și veți auzi 4 semnale sonore.

• **AVERTIZARE: Dacă încărcarea este prea mare, aparatul se va opri automat din motive de siguranță (dacă motorul funcționează mai mult de 3 minute sau dacă ați pus prea multe ingrediente).** Pentru a reporni aparatul, rotiți butonul de comandă în poziția ①. Durata totală de răcire poate varia și poate fi până la 30 de minute. Înainte de repornirea aparatului, adaptați cantitatea de ingrediente sau timpul de amestecare pentru a evita supraîncărcarea. Puteți selecta apoi viteza sau funcția dorită pentru a finaliza prepararea.

• **AVERTIZARE: Nu utilizați funcțiile de programe pentru suc natural, măcinarea gheții și autocurățare cu accesorii.**

• Aceste programe pot fi utilizate numai cu vasul de sticlă. Nu efectuați măcinarea gheții cu accesorii.

• **Utilizarea tocătorului de ierburi (K) și a râșniței pentru condimente (L) (în funcție de model)**

– Cu ajutorul tocătorului de ierburi **(K)** puteți toca ingrediente precum ceapa, usturoiul sau carnea (pre-tăiate în bucăți mici) în câteva secunde. Nu utilizați tocătorul de ierburi pentru preparate lichide (suc de fructe etc.).

– Cu ajutorul râșniței pentru condimente **(L)** puteți măcina mirodenii în câteva secunde: semințe de coriandru, piper etc.

– Aceste accesorii sunt prevăzute cu un vas **(M)** care împiedică accesul la lame în timpul utilizării.

1. Întoarceți invers vasul **(M)** și adăugați ingredientele.
2. Poziționați garnitura **(K1 sau L1)** în locașul său pe ansamblul lamelor **(K2 sau L2)** (Fig. 13). Introduceți ansamblul lamelor în vas. Blocați accesoriul prin rotirea ansamblului lamelor până când se închide complet (Fig. 14). **Atenție: pot apărea scurgeri dacă accesoriul nu este blocat corect.**
3. Poziționați accesoriul asamblat **(K sau L)** pe unitatea motorului și rotiți-l. (Fig. 15)
4. Apoi rotiți accesoriul asamblat **(K sau L)** cu un sfert de tură în sensul acelor de ceasornic (Fig. 15).
5. Introduceți aparatul în priză și rotiți butonul de comandă **(E)** în poziția dorită sau aplicați câteva impulsuri. Pentru a opri aparatul, rotiți butonul de comandă **(E)** în poziția zero.
6. Deblocați accesoriul rotindu-l cu un sfert de tură în sens invers acelor de ceasornic. Scoateți accesoriul asamblat **(K+M sau L+M)** de pe unitatea motorului. Întoarceți-l înainte de deschidere pentru a evita orice scurgere a preparatului dumneavoastră. Apoi puteți debloca ansamblul lamelor **(K1 sau L1)**. **Lamele sunt foarte ascuțite: manevrați-le cu grijă pentru a evita vătămările.** Apoi, puteți scoate preparatul din vas.

**Atenție: Nu utilizați accesorii pentru tocarea sau mărunțirea pentru tocarea lichide sau boabe prea tari (de ex. boabe de fasole neagră, zahăr...). Puteți să turnați ingrediente lichide numai în vasul de sticlă.**

**RECOMANDARE**

În funcție de natura ingredientelor, puteți folosi vasul blenderului pentru a prepara până la:

- \* **1,5 L pentru amestecuri consistente.**
- \* **1,25 L pentru preparate lichide.**

### **Avertizare: Nu turnați lichide fierbinți (peste 80°C / 176°F) în vas.**

- Puteți prepara supe amestecate fin, supe-cremă, fructe din compot, aluat ușor (clătite, biscuiți, aluat de budincă Yorkshire etc.), milkshake-uri, sucuri naturale, cocktailuri etc.
- Dacă ingredientele se lipsesc de părțile laterale ale vasului în timpul amestecării, opriți aparatul. Scoateți vasul blenderului de pe unitatea motorului, împingeți alimentele în jos pe lame folosind o spatulă re poziționați vasul blenderului pe unitatea motorului pentru a continua prepararea.
- Adăugați întotdeauna mai întâi ingredientele lichide în vasul blenderului, înainte de a adăuga ingredientele solide, fără a depăși nivelul maxim.
- Pentru a adăuga ingrediente în timpul amestecării, îndepărtați cupa (F6, O6) din capacul (F5, O5) și adăugați ingredientele prin orificiul de alimentare.
- Pentru a obține gheață măcinată fin, utilizați maximum 6 cuburi mici de gheață (25x25x25 mm maximum) și funcția „Măcinarea gheții”. **Nu este nevoie să adăugați apă.**

### **REȚETĂ**

#### **Supă rece de morcovi:**

600 g morcovi + 900 g apă: Puneți apa în vasul blenderului și adăugați bucățile de morcov. Amestecați la viteza maximă timp de 3 minute.

**Smochine amestecate (cu tocătorul de verdețuri (K+M), în funcție de model)** 100 g smochine: Tăiați smochinele înainte de a le introduce în tocătorul de verdețuri (K+M). Amestecați la viteza maximă timp de 3 secunde.

### **CURĂȚARE**

Nu scufundați aparatul în apă. Nu introduceți niciodată unitatea motorului (A) sub jet de apă de la robinet.

- Curățați vasul imediat după utilizare.
- Umpleți vasul cu 1 litru de apă fierbinte împreună cu 2 sau 3 picături de detergent lichid. Utilizați numai cantitatea recomandată de apă și de detergent lichid. O cantitate excesivă de detergent lichid creează mai multă spumă și, prin urmare, poate conduce la deversare.

- Utilizați programul automat de autocurățare pentru a efectua o prespălare a vasului.
- Odată ce programul s-a oprit, deconectați aparatul de la priză.
- Scoateți vasul blenderului (F4, O4)
- Așezați vasul pe o suprafață plană.
- Deblocați capacul și scoateți-l cu atenție.
- Îndepărtați ansamblul lamelor + inelul de blocare + garnitura de etanșare (F1 + F2 + F3 / O1 + O2 +O3) și curățați-l sub jet de apă de la robinet (Fig. 10).

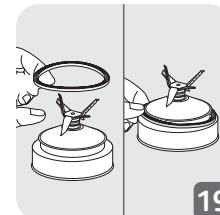

- După curățare, nu uitați să montați corect la loc garnitura de etanșare (F3, O3) pe ansamblul lamelor (F1, O1) (Fig. 17). Aveți grijă să evitați orice deteriorare a garniturii prin atingerea lamelor.
- Vasul (F4, O4), ansamblul lamelor fără învelișul de titan (F1), inelul de blocare (F2, O2) pot fi curățate în mașina de spălat vase pe raftul superior - folosiți programul 'ECO' sau 'LOW SALT'.
- Atenție: Vasul (F4, O4), ansamblul lamelor fără învelișul de titan (F1) și inelul de blocare (F2, O2) trebuie dezamblate și așezate separat în mașina de spălat vase. Vă rugăm să nu puneți lamele cu învelișul de titan (O1) în mașina de spălat vase.
- Clătiți interiorul vasului și capacul sub jet de apă de la robinet.
- Aveți grijă atunci când curățați lamele din vasul blenderului și când goliți vasul, deoarece sunt ascuțite.
- Folosiți o cârpă umedă pentru a curăța unitatea motorului (A). Uscați cu atenție.
- Componentele detașabile (capac, ansamblul lamelor, inelul de blocare) se pot curăța cu un burete și apă caldă cu detergent.

## CE SOLUȚII AVEȚI DACĂ APARATUL NU FUNCȚIONEAZĂ

PROBLEME	CAUZE	SOLUȚII
<b>Aparatul nu funcționează.</b>	Ștecherul nu este conectat.	Conectați aparatul la o priză având aceeași tensiune ca cea indicată pe plăcuța cu caracteristici tehnice a aparatului.
	Vasul blenderului nu este corect poziționat pe unitatea motorului.	Verificați dacă vasul blenderului este corect poziționat pe unitatea motorului, așa cum este explicat în instrucțiuni.
<b>Aparatul s-a oprit în timpul funcționării.</b>	Suprasarcină	Respectați instrucțiunile de la UTILIZAREA APARATULUI PENTRU PRIMA DATĂ. Temperatura de răcire este variabilă și poate dura până la 30 de minute.
<b>Vibrații excesive</b>	Produsul nu este amplasat pe o suprafață plană.	Așezați aparatul pe o suprafață plană.
	Volumul de ingrediente este prea mare.	Reduceți cantitatea de ingrediente de procesat.
<b>Scurgere din capac</b>	Volumul de ingrediente este prea mare.	Reduceți cantitatea de ingrediente de procesat.
	Capacul nu este poziționat corect.	Amplasați capacul în mod corect pe vasul blenderului.
<b>Scurgeri în partea inferioară a vasului blenderului</b>	Garnitura de etanșare a vasului blenderului ( <b>F3 / O3</b> ) nu este poziționată corect sau lipsește.	Poziționați sigiliul cu partea corectă în partea superioară (Fig. 1) și blocați unitatea de lame ( <b>F1+F2+F3 / O1 + O2+O3</b> ) pe recipientul blenderului corect (Fig. 2, Fig. 3 și Fig. 4 / Fig. 9, Fig. 10 și Fig. 11)
<b>Lama nu se rotește cu ușurință.</b>	Bucățile de alimente sunt prea mari sau prea tari. Lichidul care a fost amestecat a fost prea fierbinte și a deformat garnitura de etanșare.	Înlocuiți garnitura de etanșare cu una nouă. Reduceți mărimea sau cantitatea de ingrediente de procesat. Adăugați lichid.

## APARATUL DVS. TOT NU FUNCȚIONEAZĂ?

Contactați un centru de service autorizat (consultați lista completă din broșură).

## BEZPEČNOSTNÉ POKYNY

**UPOZORNENIE:** Bezpečnostné opatrenia sú súčasťou zariadenia. Pred prvým použitím vášho zariadenia si pozorne prečítajte tieto pokyny. Uchovávajte ich na mieste, kde ich môžete neskôr nájsť a pozrieť sa do nich.

### POPIS

- |                                   |  |
|-----------------------------------|--|
| A Motorová jednotka               | J Špachtľa* (príslušenstvo podľa typu)   |
| B Tlačidlo „Smoothie“             | K Minikrájač* (príslušenstvo podľa typu)                                       |
| C Tlačidlo „Drvenie ľadu“         | K1 Tesnenie  |
| D Tlačidlo „Automatické čistenie“ | K2 Čepelová jednotka minikrájača   |
| E Ovládací gombík                 | L Mlynček na korenie* (príslušenstvo podľa typu)                               |
| F / O Zostava nádoby mixéra       | L1 Tesnenie  |
| F1 / O1 Mixér                     | L2 Čepelová jednotka pre mlynček na korenie                                    |
| F2 / O2 Zaisťovací krúžok         | M Mlecia miska pre minikrájač a mlynček na korenie* (príslušenstvo podľa typu) |
| F3 / O3 Tesnenie                  |  |
| F4 / O4 Nádoba mixéra s mierkou   |  |
| F5 / O5 Veko                      |  |
| F6 / O6 Uzáver veka               |  |
| G Min. rýchlosť                   |  |
| H Max. rýchlosť                   |  |
| I Impulzné tlačidlo               |  |

### PRED PRVÝM POUŽITÍM

- Vyčistite všetky súčasti (**F, J, K, L, M, O**) s teplou vodou a prostriedkom na umývanie riadu okrem motorovej jednotky (**A**), ktorá sa nikdy nesmie ponoriť do vody alebo pod tečúcu vodu (pozrite § Čistenie).

**UPOZORNENIE: Čepele sú extrémne ostré; Pri používaní a čistení prístroja s nimi zaobchádzajte opatrne.**

- Pri ukladaní, používaní a čistení zaobchádzajte so sklenenou nádobou (**F4**) opatrne a nenechajte ju spadnúť z pracovného stola.

SK

- Pred použitím zariadenia sa uistite, že všetok obalový materiál bol odstránený.
- **Dôležitá poznámka:** Otočte ovládací gombík (E) do polohy ① pred umiestnením nádoby mixéra (F, O) na motorovú jednotku (A).
- Uistite sa, že vypúšťací otvor na bloku motora (A) nie je pri používaní zablokovaný jedlom alebo inými predmetmi.
- Spotrebič sa spustí len vtedy, keď je nádoba mixéra správne zaistená na motorovej jednotke.
- **Nepoužívajte spotrebič, ak veko nie je na mieste.**

## ZOSTAVENIE A NAMONTOVANIE NÁDOBY

Navlhčite tesnenie (F3, O3) (stále zasunuté na čepeľovej jednotke (F1, O1)).

- Overte, či je tesnenie správne umiestnené na čepeľovej jednotke.
- Umiestnite čepeľovú jednotku na poistný krúžok (obr. 1, obr. 7).
- Otočte nádobu dnom hore a položte čepeľovú jednotku s poistným krúžkom na základňu.
- Uistite sa, že zaistovacia krúžok je správne zaistený: dve šípky musia byť zarovnané (obr. 3, obr. 9).
- Pridajte prísady do zostavenej nádoby bez prekročenia uvedenej maximálnej úrovne:

\* **1,5 l pre husté zmesi**

\* **1,25 l pre tekuté prípravky**

**Varovanie: Nelejte do nádoby vriace tekutiny (nad 80 ° C / 176 ° F). Do mixéra nekladajte žiadne kovové predmety. Nemixujte kúsky mrazených surovín, ktorých rozmery sú väčšie než 25 x 25 x 25 mm.**

- Dajte veko (F5, O5) na nádobu. Aby sa zabránilo rozstříkaniu pri príprave, uistite sa, že uši veka sú zarovnané s hrdlom a rukoväťou (obr. 6, obr. 12). Umiestnite odmerný pohár (F6, O6) do výstupku na veko (obr. 5, obr. 11). Potom umiestnite misku na motorovú jednotku a otočte ju o 1/4 otáčky v smere hodinových ručičiek (obr. 4/obr. 10).

## PRED PRVÝM POUŽITÍM

- Keď je nádoba mixéru správne zaistená na motorovú jednotku, pripojte spotrebič. Spotrebič sa dvakrát rozsvieti a budete počuť pípnutie. Zapnite ho pomocou požadovanej funkcie.
- **Výber rýchlosti:** Otočte ovládací gombík (E) na požadovanú rýchlosť; rýchlosť sa postupne zvyšuje od **min** do **max**. S rastúcou rýchlosťou sa intenzita svetla postupne zvyšuje. Túto rýchlosť môžete meniť podľa potreby počas prípravy.

- **„Pulzná“ funkcia:** Otočte ovládací gombík (E) do „Pulznej“ polohy. Použitím postupnosti impulzov získate lepšiu kontrolu pre presné prípravky. V tejto polohe sa spotrebič spúšťa priamo na maximálnych rýchlosti. Zastaví sa, keď uvoľníte gombík. Pri použití impulzovej funkcie je k dispozícii svetelná signalizácia.

### • Funkcia „ Smoothie“

Táto funkcia slúži na prípravu hladkých mliečnych kokteíllov a ovocných kokteíllov. Rýchlosť je naprogramovaná pre dosiahnutie najlepších výsledkov. Ak chcete túto funkciu použiť, stlačte tlačidlo „Smoothie“ (B). Kontrolka svieti počas tohto cyklu a po dokončení cyklu zhasne. Program sa automaticky zastaví a 4x pípne. Môžete ho zastaviť pred dokončením opätovným stlačením tlačidla „Smoothie“(B).

### • Funkcia „ Drvenie ľadu“

Pomocou tejto funkcie môžete jemne rozdrviť ľad pomocou vopred naprogramovaných prevádzkových cyklov a rýchlostí. Ak chcete túto funkciu použiť, stlačte tlačidlo „Drvenie ľadu“ (C). Kontrolka svieti počas tohto cyklu a po dokončení cyklu zhasne. Budete počuť 4 pípnutia. Program sa automaticky zastaví, ale môžete ho ukončiť opätovným stlačením tlačidla „Drvenie ľadu“(C).

### • Funkcia „Automatické čistenie“:

Táto funkcia slúži na automatické čistenie spotrebiča. Stlačte tlačidlo „Automatické čistenie“ (D). Neprekračujte 1 liter horúcej vody s maximálne 80 ° C / 176 ° F). Na konci programu sa zariadenie automaticky zastaví a budete počuť 4 pípnutia.

- **VAROVANIE: Ak je zaťaženie príliš vysoké, spotrebič sa z bezpečnostných dôvodov automaticky zastaví (ak motor beží dlhšie než 3 minúty, alebo ak ste pridali príliš mnoho prísad).** Ak chcete spotrebič znova spustiť, otočte ovládací gombík na ①. Celková doba chladenia sa môže líšiť a môže trvať až 30 minút. Pred opätovným uvedením spotrebiča do prevádzky upravte množstvo prísad alebo dobu miešania, aby ste predišli prípadnému preťaženiu. Potom môžete vybrať požadovanú rýchlosť alebo funkciu, aby ste dokončili prípravu.

### • **VAROVANIE: Nepoužívajte programové funkcie smoothie, drvenie ľadu a automatické čistenie s príslušenstvom.**

- Tieto programy je možné používať iba so sklenenou nádobou. Nevykonávajte drvenie ľadu s príslušenstvom.

### • Použitie minikrájača (K) a mlynčeka na korenie (L) (podľa typu)

- S minikrájačom (K) môžete za niekoľko sekúnd nakrájať prísady ako cibula, cesnak alebo mäso (narezané na malé kúsky). Nepoužívajte minikrájač na prípravu tekutých receptúr (ovocné šťavy...).
- Pomocou mlynčeka na korenie (L) môžete počas niekoľkých sekúnd zomlieť korenie: semená koriandra, čierne korenie, atď.
- Toto príslušenstvo je vybavené miskou (M), ktorá zabraňuje prístupu k čepeliam počas používania.
  1. Otočte miskou (M) hore nohami a pridajte prísady.
  2. Umiestnite tesnenie (K1 alebo L1) do výklenku na čepelovej jednotke (K2 alebo L2) (obr. 13). Umiestnite čepelovú jednotku do misy: Zastite príslušenstvo otočením čepelovej jednotky až do úplného zmontovania (obr. 14). **Pozor: môže dochádzať k presakovaniu, ak nebude príslušenstvo správne zaistené.**
  3. Umiestnite zostavené príslušenstvo (K alebo L) na motorovú jednotku a otočte ho. (obr. 15)
  4. Potom otočte zostavené príslušenstvo (K alebo L) o štvrt' otáčky v smere hodinových ručičiek (obr. 15).
  5. Zapojte spotrebič a otočte ovládací gombík (E) do požadovanej polohy, alebo použite niekoľko impulzov. Ak chcete prístroj zastaviť, otočte ovládací gombík (E) do nulovej polohy.
  6. Odblokujte príslušenstvo tým, že ho otočíte o štvrt' otáčky proti smeru hodinových ručičiek. Demontujte zostavené príslušenstvo (K + M alebo L + M) z motorovej jednotky. Otočte ho pred otvorením, aby ste zabránili akémukoľvek rozliatiu prípravku. Potom môžete odblokovať čepelovú jednotku (K1 alebo L1). **Čepele sú veľmi ostré: zaobchádzajte s nimi opatrne, aby nedošlo k poraneniu.** Potom môžete z misky vybrať prípravok.

**Varovanie: Nepoužívajte príslušenstvo na sekanie alebo mletie tekutín s príliš tvrdou štruktúrou (napr. tvrdá čierna fazuľa, cukor...)**  
**Tekuté prísady môžete nalievať iba do sklenenej nádoby.**

### RADA

- V závislosti od charakteru ingrediencií môžete použiť nádobu mixéra na prípravu až
  - \* 1,5 l pre husté zmesi.
  - \* 1,25 l pre tekuté prípravky.

### Varovanie: Nelejte do nádoby vriace tekutiny (nad 80 ° C / 176 ° F).

- Môžete pripraviť jemno namiešané polievky, krémové polievky, dusené ovocie, ľahké cesto (palacinky, pečivo, Yorkshire puding atď.), mliečne kokteily, smoothies, kokteily atď.
- Ak sa pri miešaní prísady prilepia na strany nádoby, zastavte spotrebič. Odstráňte nádobu mixéra z motorovej jednotky a zatlačte jedlo dole na čepele pomocou špachtle a položte nádobu mixéra naspäť, aby ste pokračovali v príprave.
- Vždy najskôr nalejte tekuté ingrediencie do nádoby mixéra pred pridaním pevných zložiek bez toho, aby ste prekročili maximálnu dávku.
- Ak chcete pridať prísady počas miešania, odstráňte uzáver veka (F6, O6) z veka (F5, O5) a pridajte prísady otvorom podávača.
- Pre jemne rozdrvený ľad vložte maximálne 6 malých kociek ľadu (maximálnej veľkosti 25 x 25 x 25 mm) a použite funkciu „Ice crush“. **Nie je potrebné pridávať vodu.**

### RECEPT

#### Studená mrkvová polievka:

600 g mrkvy + 900 g vody: Vlejte vodu do nádoby mixéra a pridajte kúsky mrkvy. Mixujte pri maximálnej rýchlosti po dobu 3 minút.

**Rozmixované figy (minikrájač (K+M), v závislosti na modeli)** 100 g fig: Fy nakrájajte na kúsky a nasypťte ich do minikrájača (K+M). Mixujte pri maximálnej rýchlosti po dobu 3 sekúnd.

### ČISTENIE

Neponárajte prístroj do vody. Nikdy nedávajte motorovú jednotku (A) pod tečúcu vodu.

- Vyčistite nádobu ihneď po použití.
- Naplňte nádobu 1 litrom horúcej vody spolu s 2 alebo 3 kvapkami umývacieho prostriedku. Používajte iba odporúčané množstvo vody a umývacieho prostriedku. Nadbytok umývacieho prostriedku vytvára väčšiu penu a následne môže viesť k pretečeniu.
- Použite program automatického čistenia a vykonajte predpranie misky.
- Po ukončení programu odpojte spotrebič.

- Odstráňte nádobu mixéra (**F4, O4**)
- Nádobu položte na rovnú plochu.
- Odomknite veko a opatrne ho vyberte.
- Vyberte čepeľovú jednotku + poistný krúžok + tesnenie (**F1 + F2 + F3 / O1 + O2 + O3**) a očistite ju pod tečúcou vodou (obr. 10).

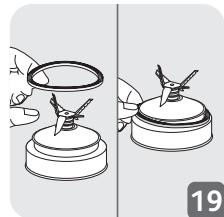
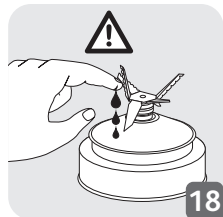

- Po čistení nezabudnite správne namontovať naspäť tesnenie (**F3, O3**) na čepeľovú jednotku (**F1, O1**) (obr. 17). Budte opatrní, aby ste nepoškodili tesnenie tým, že sa dotknete čepeľí.
- Nádobu (**F4, O4**), čepeľovú jednotku bez titánového povrchu (**F1**), zaistovací krúžok (**F2, O2**) môžete umývať v umývačke na hornom regáli - použite „ECO“ alebo program s „NÍZKYM OBSAHOM SOLI“.
- Upozornenie: Nádoba (**F4, O4**), čepeľová jednotka bez titánového povrchu (**F1**) a poistný krúžok (**F2, O2**) musia byť rozobrané a umiestnené samostatne do umývačky. Do umývačky nedávajte čepele s titánovým povrchom (**O1**).
- Opláchnite vnútro nádoby a veko pod tečúcou vodou.
- Dávajte pozor pri čistení čepeľí v nádobe mixéra a pri vyprázdnení misky, pretože sú ostré.
- Na čistenie motorovej jednotky (**A**) používajte navlhčenú handričku. Dôkladne osušte.
- Odnímateľné diely (veko, čepeľová jednotka, zaistovací krúžok) je možné vyčistiť so spongiou a teplou mydlovou vodou.

## ČO ROBIŤ, KEĎ VÁŠ SPOTREBIČ NEFUNGUJE

PROBLÉMY	PRÍČINY	RIEŠENIA
Spotrebič nefunguje	Zástrčka nie je pripojená.	Spotrebič pripojte do zásuvky s rovnakým napätím, ako je uvedený na typovom štítku spotrebiča.
	Nádoba mixéra nie je správne umiestnená na motorovej jednotke.	Skontrolujte, či je mixovací dzbán správne umiestnený na motorovej jednotke, ako je vysvetlené v návode.
Spotrebič sa zastavil pri používaní	Preťaženie	Postupujte podľa pokynov uvedených v časti § PRED PRVÝM POUŽITÍM. Celková doba chladenia sa môže líšiť a môže trvať až 30 minút.
Nadmerné vibrácie	Výrobok nie je umiestnený na plochom povrchu.	Položte prístroj na stabilnú rovnú plochu.
	Objem prísad je príliš vysoký.	Znížte množstvo spracovaných prísad.
Netesnosť veka.	Objem prísad je príliš veľký.	Znížte množstvo spracovaných prísad.
	Veko nie je správne nasadené.	Umiestnite veko správne na nádobu mixéra.
Únik v spodnej časti nádoby mixéra	Tesnenie nádoby mixéra ( <b>F3/O3</b> ) nie je umiestnené správne alebo úplne chýba.	Znovu nasadte tesnenie so správnou stranou hore (obr. 1) a zostavenú čepeľovú jednotku ( <b>F1+F2+F3/O1+O2+O3</b> ) zaistite správne do mixéra (obr. 2, obr. 3 a obr. 4 / obr. 9, obr. 10 a obr. 11)
Čepeľ sa neotáča ľahko.	Kúsky potravín sú príliš veľké alebo príliš tvrdé. Tekutina bola miešaná príliš horúca a zdeformovala tesnenie.	Vymeňte tesnenie za nové. Znížte veľkosť alebo množstvo spracovaných prísad. Pridajte tekutinu.

## VÁŠ SPOTREBIČ STÁLE NEFUNGUJE?

Obráťte sa na autorizované servisné stredisko (pozrite si zoznam v servisnej brožúre).



## NAVODILA ZA VARNO UPORABO

**POZOR:** varnostni ukrepi sodijo k napravi. Pred prvo uporabo nove naprave jih pozorno preberite, nato pa jih hranite na mestu, kjer jih boste zlahka našli za prihodno uporabo.

## OPIS

A Enota motorja	I Gumb za pulzno delovanje
B Gumb za smutije "Smoothie"	J Lopatica* (odvisno od modela)
C Gumb za drobljen led "Ice crush"	K Sekljalnik za zelišča* (odvisno od modela)
D Gumb za samodejno čiščenje "Auto clean"	K1 Tesnilo
E Gumb za delovanje	K2 Enota rezila sekljalnika za zelišča
F / O Sklop mešalnega vrča	L Mlinček za začimbe* (odvisno od modela)
F1 / O1 Enota rezila	L1 Tesnilo
F2 / O2 Obroč za zaklepanje	L2 Enota rezila mlinčka za začimbe
F3 / O3 Tesnilo	M Sekljalnik za zelišča in posoda mlinčka za začimbe (odvisno od modela)
F4 / O4 Mešalni vrč z mericami	
F5 / O5 Pokrov	
F6 / O6 Čep pokrova	
G Najnižja hitrost	
H Najvišja hitrost	

## PRED PRVO UPORABO

- Vse dele (**F, J, K, L, M, O**), razen enote motorja (**A**), ki ga ne smete nikoli potapljati v vodo ali polivati s tekočo vodo (glejte poglavje Čiščenje), očistite s toplo vodo in detergentom.

**POZOR: Rezila so izredno ostra; med uporabljanjem ali čiščenjem naprave z njimi ravnajte previdno.**

- S stekleno posodo (**F4**) ravnajte previdno, ko jo nameščate, uporabljate in čistite. Pazite, da ne zdrsne z delovne površine.
- Pred uporabo naprave se prepričajte, da ste odstranili vso embalažo.

- Pomembno opozorilo:** Gumb za delovanje (**E**) obrnite v položaj , preden postavite mešalni vrč (**F, O**) na enoto motorja (**A**).
- Poskrbite, da odprtine za odstranjevanje na motorni enoti (**A**) med uporabo ne maši hrana ali drugi predmeti.
- Naprava se bo vklopila samo, če je mešalni vrč pravilno nameščen na enoto motorja.
- Naprave ne uporabljajte, če pokrov ni nameščen.**

## SESTAVLJANJE IN NAMEŠČANJE VRČA

Navlažite tesnilo (**F3, O3**) (še vedno nameščeno na enoti rezila (**F1, O1**)).

- Prepričajte se, da je tesnilo na mestu na enoti rezila.
- Enoto z rezili postavite na zaklepni obroč (sl. 1, sl. 7).
- Vrč obrnite okoli in enoto z rezili skupaj z zaklepnim obročem namestite na podnožje.
- Prepričajte se, da je obroč za zaklepanje pravilno nameščen: obe puščici morata biti poravnani (slika 3, slika 9).
- Dodajte sestavine v sestavljeni vrč, pri tem pa bodite pozorni, da ne presegate maksimalnega polnjenja:

\* **1,5 L za goste zmesi**

\* **1,25 L za tekočine**

**Opozorilo: V vrč nikoli ne nalivajte vrele tekočine (več kot 80 °C). V mešalnik ne vstavljajte nobenih kovinskih predmetov. Ne mešajte delcev zamrznjenih sestavin, večjih od 25 x 25 x 25 mm.**

- Namestite pokrov (**F5, O5**) na vrč. Prepričajte se, da so zavihki poravnani z tori in ročajem (slika 6, sl. 12), da se izognete pljuskanju med pripravo. Namestite merilni čep (**F6, O6**) v odprtino na pokrovu (slika 5, slika 11). Nato posodo namestite na enoto motorja in jo za 1/4 obrata zavrtite v smeri urnega kazalca (slika 4/slika 10).

## PRVA UPORABA NAPRAVE

- Ko je mešalni vrč pravilno nameščen na enoti motorja, vklopite napravo. Naprava dvakrat zasveti in slišali boste pisk. Vključite zeleno funkcijo.
- Nastavitev hitrosti:** Obrnite gumb za delovanje (**E**) in izberite zeleno hitrost; hitrost se stopnjuje od najmanjše (**min**) do najvišje (**max**). Z višjo hitrostjo močnejše sveti tudi lučka. Med pripravo lahko hitrost po želji spreminjate.

SL

- »**Pulzno delovanje:** Gumb za delovanje (**E**) obrnite na položaj za pulzno delovanje »**Pulse**«. Z zaporednimi pulzi boste lahko bolje nadzirali natančno pripravo. V tem položaju naprava začne delovati neposredno na najvišji hitrosti. Ugasne se takoj, ko spustite gumb. Lučka nakazuje, kdaj uporabljate pulzno delovanje.

- **Funkcija »Smoothie«**

Ta funkcija se uporablja za pripravo gladkih mlečnih šejkov in sadnih koktejllov. Za kar najboljše rezultate je hitrost že vnaprej programirana. Za uporabo te funkcije pritisnite gumb »**Smoothie (B)**«. Med obratovanjem lučka gori in se ugasne, ko se funkcija izklopi. Program se samodejno ustavi in štirikrat zapiska. Funkcijo lahko predčasno ustavite s ponovnim pritiskom na gumb »**Smoothie (B)**«.

- **Funkcija »Ice crush«**

S to funkcijo lahko z vnaprej programiranim ciklusom in hitrostjo zdrobite led. Za uporabo te funkcije pritisnite gumb »**Ice crush (C)**«. Med obratovanjem lučka gori in se ugasne, ko se funkcija izklopi. Slišali boste štiri piske. Ta program se samodejno ustavi, a ga lahko predčasno ustavite s pritiskom na gumb »**Ice crush (C)**«.

- **Funkcija »Auto clean«:**

Ta funkcija samodejno očisti vašo napravo. Pritisnite gumb »**Auto clean (D)**«. Ne nalijte več kot 1 liter vode z največ 80 °C. Ob koncu programa se naprava samodejno ustavi in slišali boste štiri piske.

- **POZOR: Če je obremenitev previsoka, se bo naprava iz varnostnih razlogov samodejno ustavila (če motor obratuje več kot 3 minute ali če ste uporabili preveč sestavin).** Napravo lahko ponovno zaženete tako, da gumb za delovanje obrnete na . Skupni čas hlajenja se lahko razlikuje in traja vse do 30 minut. Pred ponovnim zagonom naprave prilagodite količino sestavin ali čas mešanja, da se izognete preobremenitvi. Nato lahko izberete zeleno hitrost ali funkcijo in končate s pripravo.

- **POZOR: Funkcij za smutije, drobljen led in samodejno čiščenje ne uporabljate le s steklenim vrčem.**

- Te funkcije lahko uporabljate le s steklenim vrčem. Ledu ne drobite s pripomočki.

- **Uporaba sekljalnika zelišč (K) in mlinčka za začimbe (L) (odvisno od modela)**

– S sekljalnikom zelišč (**K**) lahko v nekaj sekundah sesekljate sestavine,

kot so čebula, česen ali meso (narezano na kocke).. Sekljalnika za zelišča ne uporabljajte za pripravo tekočin (sadni sok itd.).

– Z mlinčkom za začimbe (**L**) lahko v nekaj sekundah zmeljete začimbe, kot so koriandrova semena, poper itd.

– Ti pripomočki imajo posodo (**M**), ki preprečuje dostop do rezil med uporabo.

1. Obrnite posodo (**M**) in dodajte sestavine.

2. Namestite tesnilo (**K1 ali L1**) v vdolbino na enoti rezila (**K2 ali L2**) (sl. 13). Namestite enoto rezila na posodo. Do konca obrnite enoto rezila, dokler ni povsem sestavljeno, pripomoček pa s tem zaklenjen (sl. 14). **Pozor: če pripomoček ni pravilno nameščen, lahko pride do puščanja.**

3. Sestavljen pripomoček (**K ali L**) namestite na enoto motorja in ga obrnite. (sl. 15)

4. Nato sestavljen pripomoček (**K ali L**) obrnite za četrtino obrata v smeri urinega kazalca (sl. 15).

5. Vključite napravo in obrnite gumb za delovanje (**E**) do želenega položaja ali vključite nekaj pulzov. Napravo zaustavite tako, da obrnete gumb za delovanje (**E**) na začetni položaj.

6. Pripomoček odklenete tako, da ga obrnete četrtino obrata v smeri proti urinemu kazalcu. Odstranite sestavljen pripomoček (**K+L ali L+M**) z enote motorja. Preden ga odprete, ga obrnite, da se vsebina ne raztrese. Nato lahko odklenete enoto rezila (**K1 ali L1**). **Rezila so zelo ostra: z njimi ravnajte previdno, da se izognete poškodb.** Nato lahko odstranite vsebino v posodi.

**Pozor: Dodatkov ne uporabljajte za sekljanje ali mletje trdih sestavin (npr. trd črni fižol, sladkor ...). Tekočine lahko zlijete le v stekleni vrč.**

### NASVET

- Glede na sestavine lahko vrč uporabite za pripravo do:

\* **1,5 L goste zmesi.**

\* **1,25 L tekočine.**

**Opozorilo: V vrč nikoli ne nalivajte vrele tekočine (več kot 80 °C).**

- Pripravite lahko juhe, kremne juhe, dušeno sadje, lahko maso (palačinke, cvrtje, maso za Jorkširski puding itd.), mlečne šejke, smutije, koktejlle itd..

- Če se sestavine med mešanjem oprimejo sten vrča, ustavite napravo. Odstranite mešalni vrč z enote motorja in s pomočjo lopatice potisnite hrano na rezila. Nato ponovno namestite vrč in nadaljujte s pripravo.

SL

- V mešalni vrč najprej zlijte tekočine, šele nato dodajte trdne sestavine, pri tem pa pazite, da ne presežete največje dovoljene količine.
- Za dodajanje sestavin med mešanjem odstranite čep (F6, O6) s pokrova (F5, O5) in dodajte sestavine skozi odprtino.
- Za fino zdrobljen led uporabite največ 6 majhnih ledenih kock (največ 25 x 25 x 25 mm) s funkcijo za drobljenje ledu. Ni treba dodati vode.

## RECEPT

### Hladna korenčkova juha:

600 g korenja + 900 g vode: V vrč mešalnika nalijte vodo in dodajte koščke korenja. 3 minute mešajte pri najvišji hitrosti.

**Mešane fige (z sekljalnikom (K+M), odvisno od modela)** 100 g fig: Preden fige dajte v sekljalnik (K+M), jih narežite. 3 minute sekljajte pri najvišji hitrosti.

## ČIŠČENJE

Naprave ne potaplajte v vodo. Motorne enote (A) nikoli ne potopite v vodo.

- Vrč očistite nemudoma po uporabi.
- Vrč napolnite z 1 litrom vroče vode in 2 ali 3 kapljicami detergenta. Uporabite samo priporočeno količino vode in detergenta. Preveč detergenta lahko povzroči več pene in posledično privede do razlivanja.
- S programom za samodejno čiščenje predhodno operite posodo.
- Ko se program ustavi, izključite napravo.
- Odstranite mešalni vrč (F4, O4).
- Vrč postavite na ravno površino.
- Odklenite pokrov in ga previdno odstranite.
- Odstranite enoto z rezili + zaklepni obroč + tesnilo (F1 F2 + F3/O1 + O2 + O3) in jo očistite pod tekočo vodo (sl. 10).

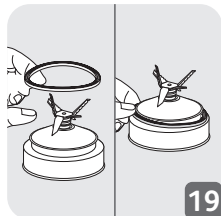
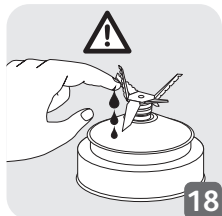

- Po čiščenju ne pozabite pravilno namestiti tesnila (F3, O3) na enoto rezila (F1, O1) (sl. 17). Pazite, da z rezili ne poškodujete tesnila.
- Vrč (F4, O4), enoto z rezili brez titanove prevleke (F1), zaklepni obroč (F2, O2) lahko čistite v pomivalnem stroju na zgornji polici, za čiščenje pa uporabite program "ECO" ali "LOW SALT".
- Opozorilo: vrč (F4, O4), enoto z rezili brez titanove prevleke (F1) in zaklepni obroč (F2, O2) razstavite in ločeno položite v pomivalni stroj. V pomivalni stroj ne polagajte rezil s titanovo prevleko (O1).
- Pozor: Sestavne dele v pomivalni stroj zložite ločeno (ne sestavljenih). Prosimo, tesnila (F3, O3) ne pomivajte v pomivalnem stroju.
- Notranjo stran vrča in pokrov sperite pod tekočo vodo.
- Bodite previdni pri čiščenju rezil v mešalnem vrču in praznjenju posode, saj so rezila ostra.
- Z vlažno krpo očistite enoto motorja (A). Nato jo previdno osušite.
- Odstranljive dele (pokrov, enota rezila, obroč za zaklepanje) lahko odstranite z gobico in vročo milnico.

## KAJ STORITI, ČE NAPRAVA NE DELUJE?

TEŽAVE	VZROKI	REŠITVE
Naprava ne deluje	Vtič ni vključen.	Povežite napravo z vtičnico z isto napetostjo, kot je navedena tipski ploščici naprave.
	Mešalni vrč ni pravilno nameščen na motorni enoti.	Preverite, ali je mešalni vrč pravilno nameščen na motorno enoto, kot je navedeno v knjižici.
Naprava se je ustavila med delovanjem	Preobremenitev.	Sledite navodilom v poglavju PRVA UPORABA NAPRAVE. Čas hlajenja se lahko razlikuje in traja vse do 30 minut.
Močne vibracije	Naprava ni postavljena na ravno površino.	Napravo namestite na ravno površino.
	Prevelika količina sestavin.	Zmanjšajte količino sestavin, ki jih želite obdelati.

TEŽAVE	VZROKI	REŠITVE
Pokrov pušča	Prevelika količina sestavin.	Zmanjšajte količino sestavin, ki jih želite obdelati.
	Pokrov ni pravilno nameščen.	Pravilno namestite pokrov na mešalni vrč.
Pušćanje na spodnjem delu mešalnega vrća	Tesnilo mešalnega vrća ( <b>F3 / O3</b> ) ni pravilno namešćeno ali manjka.	Ponovno namestite ćep, tako da je z ustrezno stranjo obrnjen na vrhu pokrova (sl. 1) in pravilno zaklenite sestavljeno rezilno enoto ( <b>F1+F2+F3 / O1 + O2 + O3</b> ) na posodo mešalnika (sl. 2, sl. 3 in sl. 4 / sl. 9, sl. 10 in sl. 11).
Rezilo se ne obrne zlahka	Kosi hrane so preveliki ali pretrdi. Dodana tekoćina je prevroća, zato je prišlo do deformacije tesnila.	Zamenjajte tesnilo. Zmanjšajte velikost ali kolićino dodanih sestavin. Dodajte tekoćino.

### VAŠA NAPRAVA ŠE VEDNO NE DELUJE?

Obrnite se na pooblašćeni servisni center (glej seznam v servisni knjićici).

### BEZBEDNOSNA UPUTSTVA

**OPREZ:** Bezbednosne mere su sastavni deo aparata. Pre prve upotrebe novog proizvoda, paćljivo proćitajte bezbednosne mere. Drćite ih na mestu gde ih moćete pronaći da biste ih mogli koristiti za buduće potrebe.

### OPIS

- |         |                                   |    |  |
|---------|-----------------------------------|----|--|
| A       | Motorna jedinica                  | I  | Taster za pulsni rećim rada  |
| B       | Taster "Smoothie"                 | J  | Špatula* (dodatak u zavisnosti od modela)  |
| C       | Taster "Ice crush"                | K  | Sećkalica za zaćinsko bilje* (dodatak u zavisnosti od modela)                          |
| D       | Taster "Auto clean"               | K1 | Dihtung prsten   |
| E       | Kontrolni taster                  | K2 | Sećivo sećkalice za zaćinsko bilje   |
| F / O   | Demontaćna posuda blendera        | L  | Mlin za zaćine* (dodatak u zavisnosti)   |
| F1 / O1 | Jedinica sećiva                   | L1 | Dihtung prsten   |
| F2 / O2 | Prsten za blokadu                 | L2 | Sećivo mlina za zaćine   |
| F3 / O3 | Dihtung prsten                    | M  | Posuda sećkalice za zaćinsko bilje i mlina za zaćine* (dodatak u zavisnosti od modela) |
| F4 / O4 | Bokal blendera sa mernim oznakama |    |  |
| F5 / O5 | Poklopac                          |    |  |
| F6 / O6 | Ćep poklopca                      |    |  |
| G       | Minimalna brzina                  |    |  |
| H       | Maksimalna brzina                 |    |  |

### PRE PRVE UPOTREBE

- Oćistite sve delove (**F, J, K, L, M, O**) toplom vodom i tećnim sredstvom za pranje sudova, osim motorne jedinice (**A**), koja nikada ne sme da se potapa u vodu ili stavlja pod vodu iz slavine (pogledajte odeljak Ćišćenje).

**OPREZ: sećiva su jako oćtra; kada koristite i ćistite aparat, rukujte oprezno sećivima.**

- Rukujte oprezno staklenim bokalom (F4) kada ga stavljate, upotrebljavate i čistite i nemojte dozvoliti da padne sa stola.
- Pre rukovanja aparatom, proverite da li je sva ambalaža uklonjena.
- **Važna napomena:** Okrenite kontrolni taster (E) u položaj ① pre stavljanja posude blendera (F, O) na motornu jedinicu (A).
- Uverite se da izlazni otvor na bloku motora (A) nije blokiran hranom ili drugim stvarima tokom upotrebe.
- Aparat će se pokrenuti, samo ako je posuda blendera pravilno pričvršćena na motornu jedinicu.
- **Nemojte da koristite aparat ako poklopac nije na svom mestu.**

### SASTAVLJANJE I POSTAVLJANJE POSUDE

Nakvasite dihtung prsten (F3, O3) (već umetnut na jedinici sečiva (F1, O1)).

- Uverite se da se dihtung prsten nalazi na svom mestu na sečivu.
- Stavite jedinicu sečiva na prsten za blokadu (sl. 1, sl. 7).
- Okrenite bokal naopako i stavite jedinicu sečiva sa prstenom za blokadu na postolje.
- Uverite se da je prsten za blokadu pravilno pričvršćen: dve strelice moraju da budu poravnate (sl. 3, sl. 9).
- Dodajte sastojke u postavljen bokal ne prekoračujući maksimalan nivo koji je naveden:

\* **1,5 l za guste smese**

\* **1,25 l za tečne sastojke**

**Upozorenje: nemojte da sipate ključale tečnosti (iznad 80 °C/176 °F) u posudu. Nemojte stavljati nikakve metalne predmete u blender.**

**Nemojte mešati komade smrznutih sastojaka veće od 25x25x25mm.**

Stavite poklopac (F5, O5) na posudu. Da biste izbegli prskanje tokom pripreme, vodite računa da ušice poklopca budu poravnate sa levkom i ručkom (sl. 6, sl. 12). Stavite mernu posudu (F6, O6) u otvor na poklopcu (sl. 5, sl. 11). Onda stavite posudu na jedinicu motora i okrenite je 1/4 kruga u smeru kretanja kazaljki na satu (sl. 4 / sl. 10).

### PRVO KORIŠĆENJE APARATA

- Kada je bokal blendera pravilno pričvršćen na motornu jedinicu, priključite aparat na strujno napajanje. Aparat će zasvetleti 2 puta i oglašice se zvučni signal. Uključite aparat koristeći željenu funkciju.

- **Izbor brzine:** Okrenite kontrolni taster (E) za izbor željene brzine; brzina se postepeno povećava između **min.** i **max.** Sa povećanjem brzine postepeno se povećava i intenzitet svetla. Brzinu možete da menjate po potrebi tokom pripreme.
- **Funkcija "Pulse":** okrenite kontrolni taster (E) u položaj "Pulse". Korišćenje uzastopnog pulsog režima rada omogućava finiju kontrolu za preciznu pripremu. U ovom položaju aparat direktno počinje da radi na maksimalnoj brzini. Aparat se zaustavlja čim otpustite taster. Postoji svetlosni indikator kada se koristi funkcija pulsog rada.

#### • Funkcija "Smoothie"

Ova funkcija se koristi za pripremu ukusnih mlečnih napitaka i voćnih koktela. Brzina je prethodno programirana za najbolje rezultate. Za korišćenje ove funkcije pritisnite taster "Smoothie" (B). Tokom ovog ciklusa svetlosni indikator ostaju uključeni, a isključuju se posle njegovog završetka. Program se zaustavlja automatski, a aparat se 4 puta oglašava zvučnim signalom. Program možete da zaustavite pre njegovog završetka ponovnim pritiskom na taster "Smoothie" (B).

#### • Funkcija "Ice crush"

Ovu funkciju možete da koristite za fino usitnjavanje leda sa prethodno programiranim ciklusima rada i brzinom. Za korišćenje ove funkcije pritisnite taster "Ice crush" (C). Tokom ovog ciklusa svetlosni indikator ostaju uključeni, a isključuju se posle njegovog završetka. Čućete 4 zvučna signala. Program se zaustavlja automatski, ali možete da ga zaustavite pre njegovog završetka ponovnim pritiskom na taster "Ice crush" (C).

#### • Funkcija "Auto clean"

Ova funkcija se koristi za automatsko čišćenje aparata. Pritisnite taster "Auto clean" (D). Nemojte da prekoračujete količinu od 1 l tople vode maksimalne temperature od 80 °C/176 °F. Posle završetka programa, aparat se zaustavlja automatski i oglašava sa 4 zvučna signala.

- **UPOZORENJE: ako opterećenje postane preveliko, aparat će se zaustaviti automatski iz bezbednosnih razloga (ako motor radi duže od 3 minuta ili ako ste stavili previše sastojaka).** Za ponovno pokretanje aparata, okrenite kontrolni taster u položaj ①. Ukupno vreme hlađenja može da se razlikuje i da traje do 30 minuta. Pre ponovnog pokretanja aparata, prilagodite količinu sastojaka ili vreme mešanja

SR

da izbegnete preopterećenje. Zatim za završetak pripreme možete da izaberete željenu brzinu ili funkciju.

- **UPOZORENJE: ne upotrebljavajte dodatke za funkcije za pripremu kašastih sokova, drobljenje leda i automatsko čišćenje.**
- Ovi programi mogu da se koriste samo sa staklenom posudom. Nemojte da drobite led koristeći dodatke.
- **Korišćenje seckalice za začinsko bilje (K) i mlina za začine (L) (u zavisnosti od modela)**

– Koristeći seckalicu za začinsko bilje (**K**) možete da usitnite sastojke, kao što su crveni luk, beli luk ili meso (prethodno isečeno na parčad) u nekoliko sekundi. Seckalicu za bilje nemojte da koristite za obradu tečnih sastojaka (voćnih sokova i sl.).

– Koristeći mlin za začine (**L**) možete da sameljete začine u nekoliko sekundi: semenke korijandera, biber, itd.

– Ovaj dodatak se isporučuje sa posudom (**M**) koja sprečava pristup sečivima tokom upotrebe.

1. Okrenite posudu (**M**) naopako i dodajte sastojke.
2. Stavite dihtung prsten (**K1 ili L1**) u otvor na sečivu (**K2 ili L2**) (sl. 13). Stavite sečiva na posudu. Pričvrstite dodatak okretanjem sečiva do potpunog sastavljanja (sl. 14). **Opaz:** ako dodatak nije propisno pričvršćen, može da dođe do curenja.
3. Stavite demontažni dodatak (**K ili L**) na motornu jedinicu i zarotirajte ga. (sl. 15)
4. Demontažni dodatak (**K ili L**) zatim okrenite četvrtinu okreta u smeru kretanja kazaljki na satu (sl. 15).
5. Priključite aparat na strujno napajanje i okrenite kontrolni taster (**E**) u željeni položaj ili nekoliko puta primenite pulsni rad. Za zaustavljanje aparata okrenite kontrolni taster (**E**) u nulti položaj.
6. Otpustite dodatak okretanjem četvrtinu okreta u smeru suprotnom smeru kretanja kazaljki na satu. Skinite demontažni dodatak (**K+M ili L+M**) sa motorne jedinice. Okrenite ga pre otvaranja da izbegnete prolivanje obrađenih sastojaka. Zatim možete da otpustite sečiva (**K1 ili L1**). **Sečiva su veoma oštra: sa sečivima rukujte oprezno da izbegnete povrede.** Zatim možete da stavite obrađene sastojke u posudu.

**Upozorenje: Nemojte da upotrebljavate pribor za usitnjavanje ili mlevenje tečnih komada ili previše tvrdih zrna (npr. tvrdi crni pasulj, šećer, ...). Tečne sastojke možete da sipate samo u staklenu posudu.**

## SAVET

• U zavisnosti od vrste sastojaka, posudu blendera možete da koristite za pripremu do

\* **1,5 l za guste smese.**

\* **1,25 l za tečne sastojke.**

**Upozorenje: nemojte da sipate ključale tečnosti (iznad 80 °C/176 °F) u posudu.**

• Možete da pripremite fino izmešane supe, krem supe, voćni kompot, retko testo (palačinke, uštipci, testo za jorkširski puding i sl.), mlečne napitke, kašaste sokove, koktele, itd.

• Ako se tokom mešanja sastojci zalepe na zidove posude, zaustavite aparat. Skinite posudu blendera sa motorne jedinice i špatulom gurnite sastojke dole na sečiva, a zatim vratite posudu blendera kako biste nastavili sa obradom.

• U posudu blendera uvek prvo ulijte tečne sastojke pre nego što dodate tvrde sastojke, bez prekoračenja maksimalnog nivoa.

• Za dodavanje sastojaka tokom mešanja, skinite čep poklopca (**F6, O6**) sa poklopca (**F5, O5**) i dodajte sastojke kroz otvor za punjenje.

• Za sitno mrvljeni led, zdrobite najviše 6 manjih kockica leda (maksimalno 25x25x25 mm) pomoću funkcije „Lomljenje leda“. Nema potrebe za dodavanjem vode.

## RECEPT

**Hladna supa od šargarepe:**

600 g šargarepe i 900 g vode: Sipajte vodu u bokal blendera i dodajte komade šargarepe. Miksajte maksimalnom brzinom 3 minuta.

**Seckane ssmokve (sa seckalicom za bilje (K+M), u zavisnosti od modela) 100 g smokava:** Isecite smokve pre nego što ih stavite u seckalicu za bilje (K+M). Miksajte maksimalnom brzinom 3 sekunde.

## ČIŠĆENJE

Nemojte da potapate aparat u vodu. Nemojte nikada da stavljate motornu jedinicu (**A**) pod vodu iz slavine.

• Očistite posudu odmah posle upotrebe.

- U posudu sipajte 1 l tople vode sa 2 ili 3 kapi tečnog deterdženta za pranje sudova. Koristite samo preporučenu količinu vode i tečnog deterdženta za pranje sudova. Prekomerna količina tečnog deterdženta za pranje sudova stvara više pene, što može da dovede do preliivanja.
- Za prethodno pranje posude koristite program automatskog čišćenja.
- Posle zaustavljanja programa, isključite aparat iz strujnog napajanja.
- Skinite posudu blendera (**F4, O4**).
- Stavite posudu na ravnu površinu.
- Otpustite poklopac i pažljivo ga skinite.
- Uklonite jedinicu sečiva + prsten za blokadu + zaptivni prsten (**F1 + F2 + F3 / O1 + O2 + O3**) i operite ih vodom iz slavine (sl. 10).

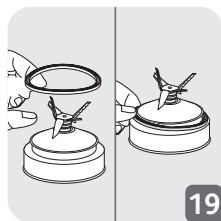
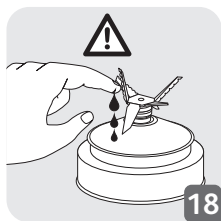

- Posle čišćenja nemojte da zaboravite propisno da vratite dihtung prsten (**F3, O3**) na sečiva (**F1, O1**) (sl. 17). Budite pažljivi da izbegnete oštećenje dihtung prstena dodirivanjem sečiva.
- Bokal (**F4, O4**), jedinica sečiva bez premaza od titanijuma (**F1**), prsten za blokadu (**F2, O2**) mogu da se peru u sudomašini na gornjoj pregradi - upotrebljavajte program 'ECO' ili 'LOW SALT'.
- Oprez! Bokal (**F4, O4**), jedinicu sečiva bez premaza od titanijuma (**F1**) i prsten za blokadu (**F2, O2**) potrebno je skinuti i staviti posebno u sudomašinu. Nemojte da stavljate sečiva sa premazom od titanijuma (**O1**) u sudomašinu.
- Isperite unutrašnjost posude i poklopac vodom iz slavine.
- Budite oprezni kada čistite sečiva u posudi blendera i kada praznite posudu jer su sečiva oštra.
- Za čišćenje motorne jedinice (**A**) koristite vlažnu krpu. Pažljivo je osušite.
- Demontažni delovi (poklopac, sečiva, prsten za blokadu) mogu da se čiste sušilicom i toplom sapunicom.

## ŠTA UČINITI AKO APARAT NE RADI

PROBLEMI	UZROCI	REŠENJA
Aparat ne radi.	Utikač nije priključen.	Uključite aparat u utičnicu istog napona kako je navedeno na tipskoj pločici aparata.
	Posuda blendera nije pravilno postavljena na motornu jedinicu.	Proverite da li je posuda blendera pravilno postavljena na motornu jedinicu kako je objašnjeno u uputstvu.
Aparat se zaustavlja tokom upotrebe.	Preopterećenje	Pridržavajte se uputstava u odeljku PRVO KORIŠĆENJE APARATA. Temperatura hlađenja je različita i hlađenje može da traje do 30 minuta.
Prevelike vibracije	Aparat nije postavljen na ravnu površinu.	Stavite aparat na ravnu površinu.
	Količina sastojaka je prevelika.	Smanjite količinu sastojaka koje obrađujete.
Curenje iz poklopca	Količina sastojaka je prevelika.	Smanjite količinu sastojaka koje obrađujete.
	Poklopac nije pravilno postavljen.	Pravilno postavite poklopac na posudu blendera.
Curenje sa dna posude blendera	Dihtung prsten posude blendera ( <b>F3 / O3</b> ) nije pravilno postavljen ili nedostaje.	Ponovo stavite zaptivku pravilnom stranom okrenutom prema gore (sl. 1) i pravilno zaboravite postavljenu jedinicu sečiva ( <b>F1+F2+F3 / O1 + O2 + O3</b> ) na bokal blendera (sl. 2, sl. 3 i sl. 4 / sl. 9, sl. 10 i sl. 11).
Sečivo se ne okreće glatko.	Komadi namirnica su preveliki ili pretvrdi. Mešana je previše vruća tečnost, što je izobličilo dihtung prsten.	Zamenite dihtung prsten. Smanjite veličinu ili količinu sastojaka koje obrađujete. Dodajte tečnost.

SR

## AKO APARAT I DALJE NE RADI?

Obratite se ovlašćenom servisnom centru (pogledajte listu u servisnoj knjizi).

## SIGURNOSNE UPUTE

**OPREZ:** sigurnosne mjere opreza sastavni su dio uređaja. Prije prve uporabe novog uređaja pažljivo pročitajte sigurnosne mjere opreza. Držite ih na mjestu gdje ih možete pronaći kako biste ih mogli koristiti za buduće potrebe.

## OPIS

A Jedinica motora	J Lopatica* (pribor ovisno o modelu)
B Tipka "Smoothie"	K Sjeckalica za začinsko bilje* (pribor ovisno o modelu)
C Tipka "Ice crush"	K1 Brtva
D Tipka "Auto clean"	K2 Jedinica oštrice sjeckalice za začinsko bilje
E Izbornik	L Mlinac za začine* (pribor ovisno o modelu)
F / O Sklop vrča blendera	L1 Brtva
F1 / O1 Jedinica oštrice	L2 Jedinica oštrice mlinca za začine
F2 / O2 Blokirni prsten	M Posuda sjeckalice za začinsko bilje i mlinca za začine* (pribor ovisno o modelu)
F3 / O3 Brtva	
F4 / O4 Vrč blendera s označenim mjerama	
F5 / O5 Poklopac	
F6 / O6 Čep poklopca	
G Minimalna brzina	
H Maksimalna brzina	
I Tipka za pulsni način rada	

## PRIJE PRVE UPORABE

- Sve dijelove (**F, J, K, L, M, O**) očistite toplom vodom i tekućim sredstvom za pranje posuđa, osim jedinice motora (**A**) koja se nikad ne smije uranjati u vodu niti stavljati pod vodu iz slavine (pogledajte poglavlje Čišćenje).

**OPREZ: oštrice su izuzetno oštre; kad koristite i čistite uređaj, s oštricama rukujte oprezno.**

- Rukujte oprezno staklenim vrčem (**F4**) pri stavljanju, uporabi i čišćenju i nemojte dopustiti da padne sa stola.
- Prije rukovanja uređajem provjerite je li sva ambalaža uklonjena.
- **Važna napomena:** okrenite izbornik (**E**) u položaj ① prije postavljanja vrča blendera (**F, O**) na jedinicu motora (**A**).
- Tijekom uporabe uvjerite se da izlazni otvor na bloku motora (**A**) nije blokiran hranom ili drugim stvarima.
- Uređaj će se pokrenuti samo ako je vrč blendera ispravno zabavljen na jedinici motora.
- **Ne koristite uređaj ako poklopac nije na svom mjestu.**

## SASTAVLJANJE I POSTAVLJANJE VRČA

Navlažite brtvu (**F3, O3**) (već umetnuta na jedinici oštrice (**F1, O1**)).

- Uvjerite se da se brtva nalazi na svom mjestu na jedinici oštrice.
- Stavite jedinicu s nožem na prstena za fiksiranje (sl. 1, sl. 7).
- Preokrenite vrč naopako i stavite jedinicu s nožem s prstenom za fiksiranje na postolje.
- Uvjerite se da je blokirni prsten ispravno pričvršćen: dvije strelice moraju biti poravnate (sl. 3, sl. 9).
- Dodajte sastojke u postavljeni vrč ne prekoračujući označenu maksimalnu razinu:

\* **1,5 l za guste smjese**

\* **1,25 l za tekuće sastojke**

**Upozorenje: u vrč ne ulijevajte ključale tekućine (iznad 80 °C/176 °F). Nemojte u blender stavljati nikakve metalne predmete. Nemojte miješati komade zamrznutih sastojaka koji su veći od 25 x 25 x 25 mm.**

- Na vrč stavite poklopac (**F5, O5**). Radi izbjegavanja prskanja tijekom pripreme, vodite računa da utori poklopca budu poravnate s lijevkom i ručkom (sl. 6, sl. 12). Stavite mjernu posudu (**F6, O6**) u njezin otvor na poklopcu (sl. 5, sl. 11). Zatim pozicionirajte posudu na jedinicu motora i okrenite je 1/4 okreta u smjeru kretanja kazaljki na satu (sl. 4 / sl. 10).

## PRVA UPORABA UREĐAJA

Nakon ispravnog pričvršćivanja vrča blendera na jedinicu motora priključite uređaj na strujno napajanje. Uređaj će zasvijetliti 2 puta i začut ćete zvučni signal. Uključite uređaj koristeći željenu funkciju.

HR



- **Odabir brzine:** Za odabir željene brzine okrenite izbornik **(E)**; brzina se postupno povećava između **min.** i **maks.** S povećanjem brzine postupno se povećava i intenzitet svjetla. Brzinu možete mijenjati prema potrebi tijekom pripreme.
- **Funkcija "Pulse":** okrenite izbornik **(E)** u položaj **"Pulse"**. Uzastopno korištenje načina rada pulsiranja omogućuje finiju kontrolu za preciznu obradu. U ovom položaju uređaj izravno započinje s radom pri maksimalnoj brzini. Uređaj se zaustavlja odmah po otpuštanju tipke. Postoji svjetlosni indikator kad se koristi funkcija pulsiranja.
- **Funkcija "Smoothie"**  
Ova funkcija koristi se za pripremu ukusnih mliječnih napitaka i voćnih koktela. Brzina je prethodno programirana za najbolje rezultate. Za korištenje ove funkcije pritisnite tipku **"Smoothie" (B)**. Svjetlosni indikator ostaju uključeni tijekom ovog ciklusa, a isključuju se po njegovom završetku. Program završava automatski, a uređaj se 4 puta oglašava zvučnim signalom. Program možete zaustaviti prije njegovog završetka ponovnim pritiskom na tipku **"Smoothie" (B)**.
- **Funkcija "Ice crush"**  
Ovu funkciju možete koristiti za fino usitnjavanje leda s prethodno programiranim ciklusima rada i brzinom. Za korištenje ove funkcije pritisnite tipku "Ice crush" **(C)**. Svjetlosni indikator ostaju uključeni tijekom ovog ciklusa, a isključuju se po njegovom završetku. Začut ćete 4 zvučna signala. Program se zaustavlja automatski, ali možete ga zaustaviti prije njegovog završetka ponovnim pritiskom na tipku **"Ice crush" (C)**.
- **Funkcija "Auto clean"**  
Ova funkcija koristi se za automatsko čišćenje uređaja. Pritisnite uređaj "Auto clean" **(D)**. Ne prekoračujte količinu od 1 l tople vode maksimalne temperature od 80 °C/176 °F. Po završetku programa uređaj se zaustavlja automatski i oglašava sa 4 zvučna signala.
- **UPOZORENJE: ako opterećenje postane previše veliko, uređaj će se zaustaviti automatski iz sigurnosnih razloga (ako motor radi duže od 3 minute ili ako ste stavili previše sastojaka).** Za ponovno pokretanje uređaja okrenite izbornik u položaj **(E)**. Ukupno vrijeme hlađenja može biti različito i trajati do 30 minuta. Prije ponovnog pokretanja uređaja prilagodite količinu sastojaka ili vrijeme miješanja

kako biste izbjegli preopterećenje. Za završetak pripreme zatim možete odabrati željenu brzinu ili funkciju.

- **UPOZORENJE: programske funkcije za pripremu kašastih sokova, usitnjavanje leda i automatsko čišćenje ne koristite s priborom.**
- Ovi programi mogu se koristiti samo sa staklenim vrčom. Usitnjavanje leda ne obavljajte s priborom.
- **Korištenje sjeckalice za začinsko bilje (K) i mlinca za začine (L) (ovisno o modelu)**
  - Sa sjeckalicom za začinsko bilje **(K)** možete u nekoliko sekundi usitniti sastojke poput crvenog luka, češnjaka ili mesa (prethodno izrezanog na male komadiće). Sjeckalicu ne koristite za obradu tekućih sastojaka (voćnih sokova i sl.).
  - S mlincem za začine **(L)** možete u nekoliko sekundi samljeti začine: sjemenke korijandera, papar, itd.
  - Ovaj pribor opremljen je posudom **(M)** koja sprječava pristup oštricama tijekom uporabe.
    1. Posudu **(M)** okrenite naopačke i dodajte sastojke.
    2. Postavite brtvu **(K1 ili L1)** u njezin otvor na jedinici oštrice **(K2 ili L2)** (sl. 13). Postavite jedinicu oštrice na posudu. Pričvrstite pribor okretanjem jedinice oštrice do potpunog sastavljanja (sl. 14). **Opaz:** **ako pribor nije ispravno pričvršćen, može doći do curenja.**
    3. Postavite sastavljen pribor **(K ili L)** na jedinicu motora i zarotirajte ga. (sl. 15)
    4. Sastavljeni pribor **(K ili L)** zatim okrenite četvrtinu okreta u smjeru kretanja kazaljki na satu (sl. 15).
    5. Priključite uređaj na strujno napajanje i okrenite izbornik **(E)** u željeni položaj ili nekoliko puta primijenite pulsni način rada. Za zaustavljanje uređaja okrenite izbornik **(E)** u nulti položaj.
    6. Pribor otpustite okretanjem četvrtinu okreta u smjeru suprotnom smjeru kretanja kazaljki na satu. Uklonite sastavljeni pribor **(K+M ili L+M)** s jedinice motora. Okrenite ga prije otvaranja kako biste izbjegli prolijevanje obrađenih sastojaka. Zatim možete otpustiti jedinicu oštrice **(K1 ili L1)**. **Oštrice su vrlo oštre: oštricama rukujte oprezno kako biste izbjegli ozljede.** Obrađene sastojke zatim možete staviti u posudu.

**Upozorenje: Ne upotrebljavajte pribor za usitnjavanje ili mljevenje tekućih komada ili previše tvrdih zrna (npr. tvrdi crni grah, šećer, ...). Tekuće sastojke možete ulijevati samo u stakleni vrč.**

### SAVJET

- Ovisno o vrsti sastojaka, vrč blendera možete koristiti za pripremu do **\* 1,5 l za guste smjese.**
  - \* 1,25 l za tekuće sastojke.**
- Upozorenje: u vrč ne ulijevajte ključale tekućine (iznad 80 °C/176 °F).**
- Možete pripremiti fino izmiješane juhe, krem juhe, voćni kompot, rijetko tijesto (palačinke, uštipci, tijesto za jorkširski puding i sl.), mliječne napitke, kašaste sokove, koktele, itd.
  - Zaustavite uređaj ako se tijekom miješanja sastojci zalijepu na stjenke vrča. Uklonite vrč blendera s jedinice motora i pomoću lopatice gurnite sastojke dolje na oštrice, a zatim vratite vrč blendera kako biste nastavili s obradom.
  - U vrč blendera uvijek najprije ulijte tekuće sastojke prije dodavanja krutih sastojaka bez prekoračenja maksimalne razine.
  - Za dodavanje sastojaka tijekom miješanja uklonite posudu poklopca (**F6, O6**) s poklopca (**F5, O5**) i dodajte sastojke kroz otvor za punjenje.
  - Želite li dobiti sitno drobljeni led, upotrijebite maksimalno 6 malih kockica leda (maksimalne veličine 25 x 25 x 25 mm) i upotrijebite **funkciju „Drobljenje leda“**. **Ne trebate dodavati vodu.**

### RECEPT

#### Hladna juha od mrkve:

600 g mrkve + 900 g vode: Vodu stavite u posudu blendera i dodajte narezanu mrkvu. 3 minute miješajte na maksimalnoj brzini.

**Sjckane smokve (sa sjeckalicom za začinsko bilje (K+M), ovisno o modelu)** 100 g smokvi: Smokve narežite prije no što ih stavite u sjeckalicu za začinsko bilje (K+M). 3 sekunde miješajte na maksimalnoj brzini.

### ČIŠĆENJE

Ne uranjajte uređaj u vodu. Jedinicu motora (**A**) nikad ne stavljajte pod vodu iz slavine.

- Vrč očistite neposredno nakon uporabe.

- U vrč ulijte 1 l tople vode s 2 ili 3 kapi tekućeg sredstva za pranje posuđa. Koristite samo preporučenu količinu vode i tekućeg sredstva za pranje posuđa. Prekomjerna količina tekućeg sredstva za pranje posuđa stvara više pjene što posljedično može rezultirati prelijevanjem.
- Za prethodno pranje posude koristite program automatskog čišćenja.
- Po zaustavljanju programa isključite uređaj iz strujnog napajanja.
- Uklonite vrč blendera (**F4, O4**).
- Postavite vrč na ravnu površinu.
- Otpustite poklopac i pažljivo ga uklonite.
- Uklonite jedinicu s nožem + prsten za fiksiranje + brtvu (**F1 + F2 + F3 / O1 + O2 + O3**) i očistite ju pod vodom iz slavine (sl. 10).

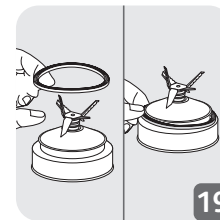
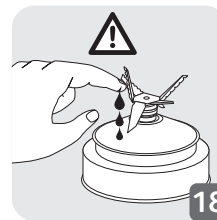

- Nakon čišćenja ne zaboravite propisno vratiti brtvu (**F3, O3**) na jedinicu oštrice (**F1, O1**) (sl. 17). Budite pažljivi kako biste izbjegli oštećenje brtve doticanjem oštrica.
- Vrč (**F4, O4**), jedinica s nožem bez titanskog sloja (**F1**), prsten za fiksiranje (**F2, O2**) mogu se prati u perilici za suđe na gornjoj polici – koristite program 'ECO' ili 'MALO SOLI'.
- Oprez: Vrč (**F4, O4**) jedinica s nožem bez titanskog sloja (**F1**), prsten za fiksiranje (**F2, O2**) moraju se demontirati i staviti zasebno u perilicu za suđe. Noževe s titanskim slojem (**O1**) nemojte stavljati u perilicu za suđe.
- Unutrašnjost vrča i poklopac isperite pod vodom iz slavine.
- Budite oprezni kad čistite oštrice u vrču blendera i kad praznite posudu jer su oštrice oštre.
- Za čišćenje jedinice motora (**A**) koristite vlažnu krpu. Pažljivo ju osušite.
- Odvojivi dijelovi (poklopac, jedinica oštrice, blokirni prsten) mogu se čistiti spužvom i toplom sapunicom.

## ŠTO UČINITI AKO UREĐAJ NE RADI

PROBLEMI	UZROCI	RJEŠENJA
Uređaj ne radi.	Utikač nije priključen.	Uključite uređaj u utičnicu istog napona kako je navedeno na označnoj pločici uređaja.
	Vrč blendera nije ispravno postavljen na jedinicu motora.	Provjerite je li vrč blendera ispravno postavljen na jedinicu motora kako je objašnjeno u uputama.
Uređaj se zaustavlja tijekom uporabe.	Preopterećenje	Pridržavajte se uputa u poglavlju PRVA UPORABA UREĐAJA. Temperatura hlađenja je promjenjiva i vrijeme hlađenja može trajati do 30 minuta.
Prevelike vibracije	Proizvod nije postavljen na ravnu površinu.	Postavite uređaj na ravnu površinu.
	Količina sastojaka je prevelika.	Smanjite količinu sastojaka koje obrađujete.
Curenje iz poklopca.	Količina sastojaka je prevelika.	Smanjite količinu sastojaka koje obrađujete.
	Poklopac nije ispravno postavljen.	Stavite poklopac ispravno na vrč blendera.
Curenje s dna vrča blendera	Brtva vrča blendera ( <b>F3 / O3</b> ) nije ispravno postavljena ili nedostaje.	Premjestite brtveni prsten s propisanom stranom okrenutom gore (sl. 1) i zabravite montiranu jedinicu s nožem ( <b>F1+F2+F3 / O1 + O2 + O3</b> ) na vrč blendera kako treba (sl. 2, sl. 3 i sl. 4 / sl. 9, sl. 10 i sl. 11)
Oštrica se ne okreće glatko.	Preveliki ili pretvrđi komadi namirnica. Miješana je previše vruća tekućina, što je izobličilo brtvu.	Zamijenite brtvu. Smanjite veličinu ili količinu sastojaka koje obrađujete. Dodajte tekućinu.

## VAŠ UREĐAJ I DALJE NE RADI?

Obratite se ovlaštenom servisnom centru (pogledajte popis u servisnoj knjižici).

## OHUTUSJUHISED

**ETTEVAATUST:** ohutusnõuded on seadme osa. Lugege need enne uue seadme esmakasutust hoolikalt läbi. Hoidke neid kohas, kus need on hiljem hõlpsasti leitavad ja kasutatavad.

## KIRJELDUS

- |                                    |   |
|------------------------------------|---|
| A Mootoriosa                       | H Maks. kiirus  |
| B Nupp "Smuuti"                    | I Impulsstrežiimi nupp  |
| C Nupp "Jää purustamine"           | J Spaatel* (mudelist olenev lisatarvik)                         |
| D Nupp "Automaatne puhastus"       | K Ürdilõikur (mudelist olenev lisatarvik)                       |
| F / O Mikseri kannu moodul         | L Vürtsiveski* (mudelist olenev lisatarvik)                     |
| F1 / O1 Teraosa                    | L1 Tihend   |
| F2 / O2 Lukustusrõngas             | L2 Vürtsiveski teramoodul                                       |
| F3 / O3 Tihend                     | M Ürdilõikuri ja vürtsiveski anum* (mudelist olenev lisatarvik) |
| F4 / O4 Mõõduskaalaga mikseri kann |   |
| F5 / O5 Kaas                       |   |
| F6 / O6 Kaane kork                 |   |
| G Min. kiirus                      |   |

## ENNE ESMAKASUTUST

• Puhastage kõik osad (**F, J, K, L, M, O**) sooja vee ja nõudepesuvahendiga, välja arvatud mootoriosa (**A**), mida ei tohi kunagi vette kasta või jooksva vee all hoida (vt. peatükk Puhastamine).

**HOIATUS: Lõiketerad on äärmiselt teravad; käsitsege neid hoolikalt nii seadet kasutades kui puhastades.**

- Käsitsege klaaskannu (**F4**) ettevaatlikult nii selle paigaldamisel, kasutamisel kui puhastamisel; ärge kukutage seda laualt.
- Enne seadme kasutamist veenduge, et kõik pakkevahendid on eemaldatud.

- **Oluline märkus:** Enne mikseri kannu (**F, O**) paigaldamist mootoriosa (**A**) külge keerake juhtnupp (**E**) asendisse ①.
- Jälgige, et mootoriosa (**A**) ventilatsioonitava ei ole seadme kasutamise ajal toidu või muude esemetega blokeeritud.
- Seade käivitub ainult siis, kui mikseri kann on korrektselt mootoriosa külge lukustunud.
- **Ärge käivitage seadet kui selle kaas ei ole paigaldatud.**

## KANNU KOOSTAMINE JA PAIGALDAMINE

Niisutage tihendit (**F3, O3**) (mis on teramooduli (**F1, O1**) küljes).

- Veenduge, et tihend on korrektselt teramooduli küljes.
- Pange teramoodul lukustusrõngale (joon. 1, joon. 7).
- Keerake kann tagurpidi ja pange teramoodul koos lukustusrõngaga alusele.
- Veenduge, et lukustusrõngas on korralikult lukustunud : kaks noolt peavad asuma ühel joonel (Joon. 3, Joon. 9).
- Lisage toiduained kokkupandud kannu, ületamata seejuures näidatud maksimumtaset:

\* **1,5 L paksude segude puhul**

\* **1,25 L vedelate segude puhul**

**Hoiatus: Ärge valage kannu keevaid vedelikke (üle 80°C / 176°F). Ärge sisestage kannmikserisse metallesemeid. Ärge segage üle 25x25x25 mm suuruseid külmutatud koostisaineid.**

- Paigaldage kaas (**F5, O5**) kannule. Pritsmete vältimiseks toiduvalmistamise ajal veenduge, et kaane kõrvad on joondatud tila ja käepidemega (Joon. 6, Joon. 12). Paigutage mõõtetops (**F6, O6**) selle kaane sees olevasse avasse (Joon. 5, Joon. 11). Seejärel pange anum mootoriosale ja keerake seda ¼ pööret päripäeva (joon. 4 / joon. 10).

## SEADME ESMANE KASUTAMINE

- Paigaldage mikseri kann korrektselt mootoriosale ja ühendage seade vooluvõrku. Seadme märgutuli vilgub 2 korda ja te kuulete helisignaali. Lülitage see sisse soovitud funktsiooni rakendamisega.
- **Kiiruse valimine:** Soovitud kiiruse valimiseks keerake juhtnuppu (**E**); kiirus suureneb järk-järgult vahemikus **min** ja **max**. Märgutuli muutub kiiruse suurenedes järk-järgult eredamaks. Kiirust võib toiduvalmistamise ajal soovi kohaselt muuta.

- **“Impulsi” funktsioon:** Keerake juhtnupp (**E**) asendisse “Impulss”. Järjestikuste impulsside abil saab kontrollida täpsete retseptide valmimist. Selles asendis käivitub seade koheselt maksimaalsel kiirusel. Seade peatub nupu vabastamisel koheselt. Impulssrežiimi kasutamisel põleb märgutuli.

### • Funktsioon “Smuuti”

Selle funktsiooni abil saab valmistada kreemjaid piima- ja puuviljakokteile. Parimate tulemuste saavutamiseks on vastav kiirus eelprogrammeeritud. Selle funktsiooni kasutamiseks vajutage nuppu **Smuuti (B)**. Selle tsükli jooksul märgutuli põleb ning tsükli lõppemisel see kustub. Programm peatub automaatselt ja edastab 4 helisignaali. Programmi saab peatada enne selle lõppemist, vajutades uuesti nuppu **“Smuuti” (B)**.

### • Funktsioon “Jää purustamine”

Selle funktsiooni eelprogrammeeritud tsükli ja kiiruse abil saab jää peeneks purustada. Selle funktsiooni kasutamiseks vajutage nuppu “Jää purustamine” (**C**). Selle tsükli jooksul märgutuli põleb ning tsükli lõppemisel see kustub. Seade edastab 4 helisignaali. Programm peatub automaatselt, aga enne selle lõppemist saab seda peatada, vajutades uuesti nuppu **“Jää purustamine” (C)**.

### • Funktsioon “Automaatne puhastamine”:

Selle funktsiooni abil saab seadet automaatselt puhastada. Vajutage nuppu “Automaatne puhastamine” (**D**). Ärge pange kannu rohkem kui 1 liiter maksimaalselt 80°C / 176°F kraadist kuuma vett. Programmi lõppedes peatub seade automaatselt ja edastab 4 helisignaali.

- **HOIATUS: Kui koormus on liiga suur, siis ohutuse tagamiseks peatub seade automaatselt (kui mootor töötab rohkem kui 3 minutit järjest või kui olete lisanud kannu liiga palju koostisosi).** Seadme taaskäivitamiseks keerake juhtnupp asendisse ①. Üldine seadme jahtumise aeg võib olla erinev ja ulatuda kuni 30 minutini. Ülekoormuse vältimiseks muutke enne seadme taaskäivitamist koostisainete kogust või mikserdamise aega. Seejärel võite valida soovitud kiiruse või funktsiooni ja retseptiga jätkata.
- **HOIATUS: Ärge kasutage smuuti, jää purustamise ja automaatse puhastamise programmifunktsioone koos lisatarvikutega.**
- Neid programme võib kasutada ainult klaasist kannuga. Ärge purustage jääd lisatarvikutega.

### • Ürdilõikuri (K) ja võrtsiveski (L) kasutamine (sõltuvalt mudelist)

- Ürdilõikuri (K) abil saab tükeldada nt. sibulat, küüslauku või liha (eelnevalt väikesteks tükkideks lõigatud) mõne sekundiga. Ärge kasutage ürdilõikurit vedelike (nt puuviljamahla jms) valmistamiseks.
- Võrtsiveski (L) abil saab vaid sekundite jooksul jahvatada erinevaid vürtse: koriandri seemneid, pipraterasid, jne.
- Nendel lisatarvikutel on anum (M), mis takistab ligipääsu lõiketeradele seadme kasutamise ajal.
  1. Keerake anum (M) tagurpidi ja lisage koostisained.
  2. Paigaldage tihend (K1 või L1) selle avasse teramoodulil (K2 või L2) (Joon. 13). Paigaldage teramoodul anuma külge. Lukustage tarvik, keerates teramoodulit seni kuni see on kinni (Joon. 14). **Ettevaatust: lekkimise oht, kui tarvik ei ole korrektselt lukustunud.**
  3. Paigaldage koostatud tarvik (K või L) mootoriosale ja keerake seda. (Joon. 15)
  4. Seejärel keerake koostatud tarvikut (K või L) veerand pööret päripäeva (Joon. 15).
  5. Ühendage seade vooluvõrku ja keerake juhtnupp (E) soovitud asendisse või rakendage paar korda impulssrežiimi. Seadme peatamiseks keerake juhtnupp (E) asendisse null.
  6. Vabastage tarvik, keerates seda veerand pööret vastupäeva. Eemaldage koostatud tarvik (K+M või L+M) mootoriosalt. Toiduainete väljalalumise vältimist keerake tarvik ümber enne selle avamist. Seejärel võtke teraos (K1 või L1) lahti. **Terad on väga teravad: vigastuste vältimiseks olge nendega ettevaatlik.** Kallake valmistatud segu mahutisse.

**Hoiatus: Ärge kasutage hakkimise või jahvatamise tarvikuid vedeliku või liiga kõvade ainete jaoks (nt: kõvad mustad oad, suhkur ...) Vedelaid koostisaineid võib valada ainult klaaskannu.**

### NÄPUNÄITED

- Sõltuvalt koostisainete kogusest saab mikseri kannu kasutades valmistada kuni
  - \* 1,5 L paksusid segusid.
  - \* 1,25 L vedelaid segusid.

### Hoiatus: Ärge valage kannu keevaid vedelikke (üle 80°C / 176°F).

- Valmistada saab kreemjaid suppe, püreesuppe, aurutatud puuvilju, kergelt tainast (pannkoogid, röstid, Yorkshire puding, jne), piimakokteile, smuutisid, kokteile, jne.
- Kui koostisained jäävad mikserdamise ajal kannu seinte külge, peatage seade. Eemaldage mikseri kann mootorios (A) küljest ja lükake toiduained spaatli abil alla terade peale, pange seejärel kann tagasi ja jätkake toiduvalmistamist.
- Valage alati vedelad koostisained kannu esimesena, enne tahkete koostisainete lisamist, seejuures ärge ületage maksimaalseid koguseid.
- Mikserdamise ajal koostisainete lisamiseks eemaldage kaane (F5, O5) seest kaane tops (F6, O6) ja lisage koostisaineid kaanes oleva augu kaudu.
- Peeneks purustatud jää saamiseks kasutage kõige rohkem kuut väikest jääkuubikut (max 25 x 25 x 25 mm). Kasutage funktsiooni "Ice crush" (Jää purustamine). **Vett pole vaja lisada.**

### RETSEPTID

#### Külm porgandisupp:

600 g porgandeid ja 900 g vett Valage vesi mikseri kannu ja lisage porganditükid. Mikserdage maksimaalse kiirusega 3 minutit.

#### Mikserdatud viigimarjad (ürdilõikuriga (K+M), olenevalt mudelist)

100 g viigimarju: Enne ürdilõikurisse (K+M) asetamist lõigake viigimarjad tükkideks. Mikserdage maksimaalse kiirusega 3 minutit.

### PUHASTAMINE

Mitte vette kasta. Ärge kunagi pange mootorios (A) jooksva vee alla.

- Puhastage kannu kohe pärast kasutamist.
- Täitke kann 1 liitri kuuma vee ja 2-3 tilga nõudepesuvahendiga. Ärge ületage lubatud vee ja nõudepesuvahendi koguseid. Liigne kogus nõudepesuvahendit tekitab ülearust vahtu ja võib põhjustada selle üle ääre voolamist.
- Anuma eelpesu jaoks kasutage automaatse puhastamise programmi.
- Pärast programmi lõppemist ühendage seade vooluvõrgust lahti.
- Eemaldage mikseri kann (F4, O4)

ET

- Asetage kann tasasele pinnale.
- Avage kaas ja eemaldage see ettevaatlikult.
- Eemaldage teramoodul + lukustusrõngas + tihend (**F1 + F2 + F3 / O1 + O2 + O3**) ja puhastage seda jooksva vee all (**Joon. 10**).

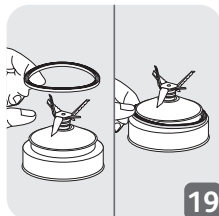

- Pidage meeles, et pärast puhastamist tuleb tihend (**F3, O3**) korrektselt tagasi teramooduli (**F1, O1**) külge paigaldada (**Joon. 17**). Olge ettevaatlik - jälgige, et tihend terade vastu puutudes kahjustada ei saa.
- Kann (**F4, O4**), teramoodul (ilma titaankatteta) (**F1**), lukustusrõngas (**F2, O2**) on pestavad nõudepesumasina ülemisel restil - kasutage programme 'ECO' (öko) või 'LOW SALT' (madal soolasisaldus).
- Ettevaatust! Kann (**F4, O4**), teramoodul (titaankatteta) (**F1**) ja lukustusrõngas (**F2, O2**) tuleb lahti võtta ja eraldi nõudepesumasinasse panna. Palun ärge pange nõudepesumasinasse titaankattega terasid (**O1**).
- Loputage kannu sisemust ja kaant jooksva vee all.
- Olge mikseri kannu terade puhastamisel ja anuma tühjendamisel ettevaatlik - need on teravad.
- Mootoriosa (**A**) puhastamiseks kasutage niisket lappi. Kuivatage hoolikalt.
- Eemaldatavaid osi (kaas, teramoodul, lukustusrõngas) võib pesta švammiga ja kuuma seebiveega.

## MIDA TEHA, KUI SEADE EI TÕÖTA

PROBLEEMID	PÕHJUSED	LAHENDUSED
<b>Seade ei tööta.</b>	Pistik ei ole ühendatud	Ühendage seade vooluvõrku, mille pingenäitajad vastavad seadme andmeplaadil esitatule.
	Mikseri kann ei ole korrektselt mootoriosale paigaldatud	Kontrollige kas mikseri kann on korrektselt mootoriosale paigaldatud, nii nagu on kirjeldatud kasutusjuhendis.
<b>Seade peatus kasutamise ajal.</b>	Ülekoormus	Järgige juhiseid peatükis SEADME ESMANE KASUTAMINE. Seadme jahtumise aeg võib olla erinev ja ulatuda kuni 30 minutini
<b>Liigne vibreerimine.</b>	Seade ei ole paigaldatud tasasele pinnale.	Asetage seade tasapinnale.
	Koostisainete kogus on liiga suur.	Vähendage töödeldavate koostisainete kogust.
<b>Leke kaane vahelt.</b>	Koostisainete kogus on liiga suur.	Vähendage töödeldavate koostisainete kogust.
	Kaas ei ole õigesti paigaldatud	Paigaldage kaas õigesti mikseri kannu külge.
<b>Leke kannu põhjast.</b>	Mikseri kannu tihend ( <b>F3 / O3</b> ) ei ole korrektselt paigaldatud või puudub	Paigutage tihendi õige pool ülespoole (joon. 1) ja lukustage koostatud teramoodul ( <b>F1+F2+F3 / O1 + O2 + O3</b> ) korrektselt kannmikseri kannu külge (joon. 2, joon. 3 ja joon. 4 / joon. 9, joon. 10 ja joon. 11)
<b>Lõiketera ei pöörle kergelt.</b>	Toiduainetükid on liiga suured või liiga kõvad Mikserdatud on liiga kuuma vedelikku, mis on tihendit deformeerinud	Vahetage tihend uues vastu välja. Vähendage töödeldavate koostisainete suurust või kogust. Lisage vedelikku.

## SEADE EI TÕÖTA IKKA?

Võtke ühendust teenindustega (nt nimekirja)

## DROŠĪBAS NORĀDĪJUMI

**UZMANĪBU!** Piesardzības pasākumi ir ierīces neatņemama sastāvdaļa. Pirms ierīces lietošanas pirmo reizi, lūdzu, rūpīgi izlasiet tos! Glabājiet tos vietā, kur tos vēlāk varēsiet ērti atrast un izlasīt.

## APRAKSTS

A	Motora nodalījums	I	Impulsu poga
B	Poga „Smoothie” smūtiju pagatavošanai	J	Lāpstiņa* (piederums pieejams atkarībā no modeļa)
C	Poga „Ice crush” ledus smalcināšanai	K	Garšaugu smalcinātājs* (piederums pieejams atkarībā no modeļa)
D	Poga „Auto Clean” automātiskai tīrīšanai	K1	Blīve
E	Regulēšanas poga	K2	Garšaugu smalcinātāja asmeņu bloks
F / O	Krūzes blenderis	L	Garšvielu dzirnaviņas* (piederums pieejams atkarībā no modeļa)
F1 / O1	Asmeņu bloks	L1	Blīve
F2 / O2	Uzskrūvējams savienojošais gredzens	L2	Garšvielu dzirnaviņu asmeņu bloks
F3 / O3	Blīve	M	Garšaugu smalcinātāja un garšvielu dzirnaviņu trauks* (piederums pieejams atkarībā no modeļa)
F4 / O4	Blendera krūze ar iedaļām		
F5 / O5	Vāks		
F6 / O6	Mazais vāciņš		
G	Min. ātrums		
H	Maks. ātrums		

## PIRMS PIRMĀS LIETOŠANAS REIZES

- Nomazgājiet visas ierīces daļas (**F, J, K, L, M, N, O**) siltā ūdenī, kas sajaukts ar trauku mazgāšanas līdzekli, izņemot motora nodalījumu (**A**), ko nekādā gadījumā nedrīkst mērkst ūdenī vai mazgāt zem tekoša ūdens (skatīt nodaļu „Tīrīšana”).

**UZMANĪBU! Asmeņi ir ļoti asi, tāpēc, lietojot vai tīrot ierīces krūzi, rīkojieties ar tiem piesardzīgi.**

- Liekot stikla krūzi (**F4**) uz galda, kā arī lietojot un tīrot, rīkojieties uzmanīgi, lai tā nenokristu zemē.
- Pirms sākat izmantot ierīci, pārlicinieties, vai ir noņemts viss iepakojums.
- **Svarīga piezīme!** Pirms novietojat blendera krūzi (**F, O**) uz motora nodalījuma (**A**), pagrieziet regulēšanas pogu (**E**) pozīcijā ①.
- Lietošanas laikā pārbaudiet, vai motora blokā (**A**) esošā biežumu izvadīšanas atvere nav aizsērējusi ar pārtikas produktiem, mizām utt.
- Ierīce sāks darboties tikai tad, ja blendera krūze būs pareizi nofiksēta uz motora nodalījuma.
- **Nelietojiet ierīci, ja tai nav uzlikts vāks.**

## KRŪZES SALIKŠANA UN NOVIETOŠANA

Samitriniet blīvi (**F3, O3**), (kura vēl aizvien atrodas uz asmens bloka (**F1, O1**)).

- Pārbaudiet, vai blīve atrodas uz asmens bloka tai paredzētajā vietā.
- Uzlieciet asmeņu bloku uz uzskrūvējamā savienojošā gredzena (1. att., 7. att.).
- Apgrīziet krūzi otrādi un uzlieciet asmeņu bloku kopā ar uzskrūvējamo savienojošo gredzenu uz pamatnes.
- Pārbaudiet, vai ir pareizi nofiksēts uzskrūvējamais, savienojošais gredzens — jāsakrīt abām bultām (3. att., 9. att.).
- Ievietojiet krūzē sastāvdaļas, nepārsniedzot norādīto maksimālo līmeni:  
\* **1,5 L biezas konsistences sastāvdaļu pagatavošanai**  
\* **1,25 L šķidrās konsistences sastāvdaļu pagatavošanai**  
**Bridinājums! Nelejiet krūzē verdošus šķidrumus (virs 80 °C/176 °F). Neievietojiet maisītājā metāliskus priekšmetus. Nesajauciet saldētu sastāvdaļu gabaliņus, kas lielāki par 25x25x25 mm.**
- Uzlieciet krūzei vāku (**F5, O5**). Lai sastāvdaļas pagatavošanas laikā neizšķakstos, vāka līpiņam jāsakrīt ar snipi un rokturi (6. att., 12. att.). Ievietojiet sastāvdaļu iebēršanas vāciņu (**F6, O6**) tam paredzētajā vietā uz vāka (5. att., 11. att.). Pēc tam novietojiet trauku uz motora bloka un pagrieziet par 1/4 apgrīzienu pulksteņrādītāja kustības virzienā (4./10. attēls).

## IERĪCES LIETOŠANA PIRMO REIZI

- Pārbaudiet, vai blendera krūze uz motora nodalījuma ir nofiksēta pareizi, un iespraudiet kontaktligzdā ierīces strāvas vadu. Ierīce iemīrgosies 2 reizes un atskanēs signāls. Ieslēdziet to, izvēloties nepieciešamo funkciju.

- **Ātruma izvēle** Lai izvēlētos nepieciešamo ātrumu, pagrieziet regulēšanas pogu **(E)**; ātrums starp **min.** un **maks.** atzīmi palielināsies pakāpeniski. Palielinoties ātrumam, palielināsies gaismas intensitāte. Blenderēšanas laikā ātrumu pēc nepieciešamības var arī mainīt.
- **„Impulsu” funkcija** Pagrieziet regulēšanas pogu **(E)** pret impulsu funkcijas atzīmi **„Pulse”**. Sablenderēt sastāvdaļas precīzāk varēsiet, izmantojot nepārtrauktu impulsu funkciju. Šajā pozīcijā ierīce sāk darboties ar maksimālo ātrumu. To aptur, atlaižot pogu. Impulsu funkcijas izmantošanas laikā deg indikatorlampiņa.
- **„Smūtiju” pagatavošanas funkcija**  
Šo funkciju izmanto, lai pagatavotu vienmērīgas konsistences piena un augļu kokteiļus. Lai kokteili varētu pagatavot vislabāk, ātrums šajā funkcijā ir ieprogrammēts. Lai izmantotu šo funkciju, nospiediet pogu **„Smoothie” (B)**. Šī pagatavošanas cikla laikā deg gaismiņa, kas izslēdzas tikai tad, kad ir pabeigts cikls. Programma apstājas automātiski un 4 reizes atskan skaņas signāls. Jūs to varat apturēt arī pirms cikla beigām, vēlreiz nospiežot **„Smoothie”** pogu **(B)**.
- **„Ice crush” ledus smalcināšanas funkcija**  
Šo funkciju izmanto, lai sīki sasmalcinātu ledu ar ieprogrammētajiem cikliem un ātrumu. Lai izmantotu šo funkciju, nospiediet pogu „Ice crush” **(C)**. Šī pagatavošanas cikla laikā deg gaismiņa, kas izslēdzas tikai tad, kad ir pabeigts cikls. 4 reizes atskanēs signāls. Programma apstāties automātiski, taču to var apturēt arī pirms cikla beigām, vēlreiz nospiežot pogu **„Ice crush” (C)**.
- **„Auto clean” automātiskās tīrīšanas funkcija**  
Šo funkciju izmanto automātiskai ierīces tīrīšanai. Nospiediet pogu „Auto clean” **(D)**. Neiepildiet karstu ūdeni vairāk par 1 litru un nepārsniedziet maksimālo 80 °C/176 °F temperatūru. Programmas beigās ierīce apstāties automātiski un 4 reizes atskanēs signāls.
- **BRĪDINĀJUMS! Ja slodze kļūst pārāk liela, drošības apsvērumu dēļ ierīce automātiski apstāties (ja motors būs darbojies vairāk kā 3 minūtes, vai ja iepildīsiet par daudz sastāvdaļu).** Lai vēlreiz ieslēgtu ierīci, pagrieziet regulēšanas pogu pozīcijā **(E)**. Ierīces dzesēšanas laiks var atšķirties un tas var būt pat līdz 30 minūtēm. Pirms vēlreiz ieslēdzat ierīci, iepildiet pareizu sastāvdaļu daudzumu vai pielāgojiet blenderēšanas laiku, lai izvairītos no pārslodzes. Pēc tam, lai pabeigtu blenderēšanu, jūs varēsiet izvēlēties nepieciešamo ātrumu vai funkciju.

- **BRĪDINĀJUMS! Lietojot ierīces piederumus, neizmantojiet smūtiju pagatavošanas, ledus smalcināšanas un automātiskās tīrīšanas programmas.**
- Šīs programmas var izmantot tikai tad, ja blenderējat sastāvdaļas stikla krūzē. Nesmalciniet ledu ar ierīces piederumiem.
- **Garšaugu smalcinātāja (K) un garšvielu dzirnaviņu (L) lietošana (atkarībā no modeļa)**
  - Ar garšaugu smalcinātāju **(K)** dažās sekundēs var sasmalcināt tādas sastāvdaļas kā sīpolus, ķiplokus un gaļu (kas iepriekš sagriezti mazos gabaliņos). Neizmantojiet garšaugu smalcinātāju šķidru sastāvdaļu pagatavošanai (augļu sulām utt.).
  - Ar garšvielu dzirnaviņām **(L)** dažās sekundēs var sasmalcināt dažādas garšvielas — koriandra sēklas, piparus utt.
  - Šiem piederumiem komplektācijā ietilpst trauks **(M)**, kas lietošanas laikā neļauj nonākt saskarē ar asmeņiem.
    1. Apgrieziet trauku **(M)** otrādi un pievienojiet sastāvdaļas.
    2. Uzlieciet blīvi **(K1 vai L1)** tai paredzētajā vietā uz asmens bloka **(K2 vai L2)** (13. att.). Uzlieciet asmens bloku uz trauka. Piestipriniet piederumu, pagriežot asmens bloku, kamēr tas ir pilnībā nofiksējies (14 att.). **Uzmanību! Ja piederums nebūs pareizi nostiprināts, blenderēšanas laikā no tā tecēs šķidrums.**
    3. Novietojiet salikto piederumu **(K vai L)** uz motora nodalījuma un pagrieziet to. (15. att.)
    4. Pēc tam pagrieziet salikto piederumu **(K vai L)** par ceturtdaļu pulksteņrādītāja kustības virzienā (15. att.).
    5. Iespraudiet ierīces vadu strāvas kontaktligzdā un pagrieziet regulēšanas pogu **(E)** vajadzīgajā pozīcijā vai nospiediet vairākas reizes impulsu pogu. Lai apturētu ierīci, pagrieziet regulēšanas pogu **(E)** nulles pozīcijā.
    6. Atbrīvojiet piederumu, pagriežot to par ceturtdaļu pretēji pulksteņrādītāja kustības virzienam. Noņemiet salikto piederumu **(K+M vai L+M)** no motora nodalījuma. Pirms atvēršanas pagrieziet vēl, lai no tā neizšļakstītos šķidrums. Pēc tam varat atbrīvot asmens bloku **(K1 vai L1)**. **Asmeņi ir ļoti asi, tādēļ rīkojieties ar tiem ļoti uzmanīgi, lai nesavainotu sevi.** Pēc tam traukā var izliet sagatavoto masu.



**Bridinājums! Neizmantojiet piederumus pārāk biezas masas vai cietu graudaugu (piem., kaltēto melno pupiņu, cukura kubiņu utt.) smalcināšanai vai samalšanai. Šķidrās konsistences sastāvdaļas var liet tikai stikla krūzē.**

### PADOMS

- Atkarībā no tā, kādas sastāvdaļas izmantojat, blendera krūzi var izmantot:
  - \* **1,5 L biezas konsistences sastāvdaļu pagatavošanai.**
  - \* **1,25 L šķidrās konsistences sastāvdaļu pagatavošanai.**
- Bridinājums! Nelejiet krūzē verdošus šķidrumus (virs 80 °C/176 °F).**
- Ar ierīci var pagatavot smalki sablenderētas zupas, krēmzupas, kompotu, gaisīgu mīklu (pankūkām, eļļā vārāmajiem konditorejas izstrādājumiem, Jorkšīras pudiņa mīklu utt.), piena kokteiļus, smūtijus, kokteiļus utt.
- Ja blencerēšanas laikā sastāvdaļas pielīp pie krūzes malām, apturiet ierīci. Noņemiet no motora bloka blendera krūzi un ar lāpstiņu pastumiet sastāvdaļas uz asmeņiem, pēc tam uzlieciet atpakaļ blendera krūzi, lai turpinātu blencerēt.
- Vienmēr pirms blendera krūzē pievienojat cietās sastāvdaļas, vispirms ielejiet šķidrās sastāvdaļas, nepārsniedzot norādīto maksimālo līmeni.
- Lai blencerēšanas laikā pievienotu sastāvdaļas, izņemiet no vāka (**F5, O5**) mazo vāciņu (**F6, O6**) un ievietojiet sastāvdaļas caur sastāvdaļu iepildīšanas atveri.
- Lai sasmalcinātu ledu, ņemiet ne vairāk kā 6 mazus ledus kubiņus (maks. 25X25x25 mm) un izmantojiet **funkciju "Ice crush"(Ledus smalcināšana). Ūdens nav jāpievieno.**

### RECEPTE

#### Aukstā burkānu zupa:

600g burkānu un 900g ūdens: Blendera krūzē ielejiet ūdeni un pievienojiet gabalos sagrieztus burkānus. Maisiet 3 minūtes maksimālajā ātrumā.

**Smalcinātas viēģes (ar garšvielu smalcinātāju (K+M), atkarībā no modeļa) 100 g viēģu: Viēģes pirms ielikšanas garšvielu smalcinātājā sagrieziet (K+M). Maisiet 3 sekundes maksimālajā ātrumā.**

### TĪRĪŠANA

Nemērciet ierīci ūdenī. Nekad neturiet motora nodalījumu (**A**) zem tekoša ūdens.

- Izmazgājiet krūzi uzreiz pēc lietošanas.
- Ielejiet krūzē 1 litru karsta ūdens, kas sajaukts ar 2 vai 3 pilieniem mazgāšanas līdzekļa. Izmantojiet tikai ieteicamo ūdens un mazgāšanas līdzekļa daudzumu. Pārāk daudz pievienota mazgāšanas līdzekļa rada vairāk putu, un līdz ar to var pārplūst pāri malām.
- Izmantojiet automātisko tīrīšanas programmu, kas izskalo trauku pirms mazgāšanas.
- Pēc tam, kad programma būs beigusies, izvelciet ierīces strāvas vadu no kontaktozietes.
- Noņemiet blendera trauku (**F4, O4**).
- Nolieciet krūzi uz līdzenas virsmas.
- Atskrūvējiet vāku un uzmanīgi noņemiet to.
- Noņemiet asmeņu bloku + uzskrūvējamo savienojošo gredzenu + blīvi (**F1 + F2 + F3/O1 + O2 + O3**) un nomazgājiet to zem tekoša ūdens (10. att.).

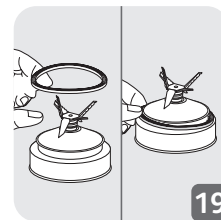
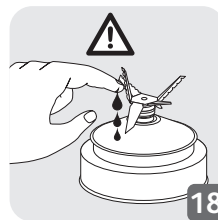

- Kad tas ir nomazgāts, neaizmirstiet uz asmeņu bloka (**F1, O1**) pareizi uzlikt atpakaļ blīvi (**F3, O3**) (**17. att.**). Rikojieties uzmanīgi, lai nesabojātu blīvi, kas var saskarties ar asmeņiem.
- Krūzi (**F4, O4**), asmeņu bloku bez titāna pārklājuma (**F1**) un uzskrūvējamo savienojošo gredzenu (**F2, O2**) var mazgāt trauku mazgājamās mašīnas augšējā grozā — izvēlieties programmu „ECO” vai „LOW SALT”.
- Uzmanību! Krūze (**F4, O4**), asmeņu bloks bez titāna pārklājuma (**F1**) un savienojošais gredzens (**F2, O2**) ir jānoņem un jāizvieto atsevišķi trauku mazgājamā mašīnā. Nolieciet trauku mazgājamā mašīnā asmeņus ar titāna pārklājumu (**O1**).
- Izskalojiet krūzi un vāku no iekšpusēs zem tekoša ūdens.

LV

- Tirod asmenų blendera krūzė, vai iztukšojot trauku, ievērojiet piesardzību, jo tie ir asi.
- Mazgājiet motora nodalījumu (**A**) ar mitru sūkli. Rūpīgi nosusiniet.
- Noņemamās daļas (vāku, asmens bloku, uzskrūvējamo, savienojošo gredzenu) var mazgāt ar sūkli un karstu ziepjūdeni.

## KĀ RĪKOTIES, JA IERĪCE NEDARBOJAS?

PROBLĒMAS	IEMESLI	RISINĀJUMI
<b>Ierīce nedarbojas.</b>	Nav iesprausta kontaktdakša	Pieslēdziet ierīci elektrotīklam, kura sprieguma parametri atbilst ierīces datu plāksnītē norādītajiem.
	Blendera krūze nav pareizi novietota uz motora nodalījuma	Pārbaudiet, vai blendera krūze uz motora nodalījuma ir novietota pareizi, kā minēts norādījumos.
<b>Lietošanas laikā ierīce pārstāj darboties</b>	Pārslodze	Izlasiet instrukcijas nodaļā IERĪCES LIETOŠANA PIRMO REIZI. Dzesēšanas temperatūra var atšķirties un tā var ilgt līdz 30 minūtēm
<b>Pārmērīgas vibrācijas</b>	Ierīce nav novietota uz līdzenas virsmas.	Novietojiet ierīci uz līdzenas virsmas.
	Pārāk daudz sastāvdaļu.	Iepildiet mazāk sastāvdaļas.
<b>Noplūde no vāka.</b>	Pārāk daudz sastāvdaļu.	Iepildiet mazāk sastāvdaļas.
	Vāks nav uzlikts pareizi.	Uzlieciet vāku uz blendera krūzes pareizi.
<b>Noplūde blendera krūzes apakšdaļā</b>	Trūkst blendera krūzes blīves ( <b>F3 / O3</b> ) vai arī tā nav uzlikta pareizi.	Noņemiet blīvi un uzlieciet atpakaļ ar pareizo pusi vērstu uz augšu (1. att.), un nofiksējiet salikto asmens bloku ( <b>F1+F2+F3 / O1 + O2 + O3</b> ) uz blendera krūzes pareizā stāvoklī (2., 3. un 4. attēls/9., 10. un 11. attēls)
<b>Asmens griežas ar grūtībām</b>	Pārāk lieli vai pārāk cieti pārtikas gabali Blenderētais šķidrums bija pārāk karsts, kā rezultātā tika sabojāta blīve	Nomainiet jaunu blīvi. Sagrieziet sīkāk gabaliņus vai pievienojiet mazāk sastāvdaļas. Pieļaujiet klāt šķidrumu.

## VAI IERĪCE JOPROJĀM NEDARBOJAS?

Sazinieties ar pilnvarotu servisa centru (sarakstu skatīt servisa bukletā).

## SAUGOS PATARIMI

**DĒMESIO:** saugos priemonēs yra prietaiso dalis. Jas atidžiai perskaitykite prieš pirmą kartą naudodami naują prietaisą. Laikykite tokioje vietoje, kur vėliau galėtumėte rasti ir paskaityti.

## APRAŠAS

- |   |  |
|---|--|
| A Variklio blokas                             | I Pulsavimo mygtukas                                       |
| B Mygtukas „Smoothie“ (Vaisių kokteilis)      | J Mentelė* (priedas priklausomai nuo modelio)              |
| C Mygtukas „Ice crush“ (Ledo skaldymas)       | K Žolelių smulkintuvas* (priedas priklausomai nuo modelio) |
| D Mygtukas „Auto clean“ (Automatinis valymas) | K1 Tarpinė   |
| E Valdymo rankenėlė                           | K2 Žolelių smulkintuvo mentės blokas                       |
| F / O Blenderio dubens blokas                 | L Prieskonių malūnėlis (*priedas priklausomai nuo modelio) |
| F1 / O1 Mentės blokas                         | L1 Tarpinė   |
| F2 / O2 Fiksavimo žiedas                      | L2 Prieskonių malūnėlio mentės blokas                      |
| F3 / O3 Tarpinė                               | M Žolelių smulkintuvo ir prieskonių malūnėlio dubuo*       |
| F4 / O4 Blenderio dubuo su skale              | (priedas priklausomai nuo modelio)                         |
| F5 / O5 Dangtis                               |  |
| F6 / O6 Dangčio dangtelis                     |  |
| G Min. greitis                                |  |
| H Maks. greitis                               |  |

## PIEŠ NAUDOJANT PIRMĄ KARTĄ

- Praplaukite visas dalis (**F, J, K, L, M, O**) šiltu vandeniu ir plovimo skysčiu, išskyrus variklio bloką (**A**) – jo niekada nemerkite į vandenį ir neikiškite po tekančiu vandeniu (žr. skyrių „Valymas“).

**ATSARGIAI:** Mentė yra labai aštri, todėl naudodami ar valydami prietaisą būkite itin atsargūs.

- Būkite atidūs dėdami, naudodami ir valydami stiklinį indą **(F4)**. Nenumeskite jo nuo stalo.
- Prieš naudodami prietaisą pasirūpinkite, kad būtų nuimtos visos pakuočės dalys.
- **Svarbi pastaba:** Prieš dėdami blenderio dubenį **(F, O)** ant variklio bloko **(A)**, pasukite valdymo rankenėlę **(E)** į padėtį ①.
- Prieš naudodami patikrinkite, ar variklio bloko anga **(A)** neužkimšta maisto produktais ar kitais kliuviniais.
- Prietaisas veiks tik tuo atveju, jei dubuo yra tinkamai uždėtas ant variklio bloko.
- **Nenaudokite prietaiso neuždėję dangčio.**

## DUBENS SURINKIMAS IR TVIRTINIMAS

Sudrėkinkite tarpinę **(F3, O3)** (uždėta ant mentės bloko **(F1, O1)**).

- Įsitikinkite, tarpinė uždėta ant mentės bloko.
- Uždėkite peiliukų bloką ant fiksavimo žiedo (1 pav., 7 pav.).
- Apverskite ąsotį ir peiliukų bloką su fiksavimo žiedu uždėkite ant pagrindo.
- Patikrinkite, ar fiksavimo žiedas tinkamai užfiksuotas: dvi rodyklės turi sutapti (3 pav., 9 pav.).
- Sudėkite sudedamąsias dalis į dubenį neviršydami didžiausio nurodyto lygio:

\* **1,5 l standiems mišiniams**

\* **1,25 l skystiems mišiniams**

**Įspėjimas:** Nepilkite į dubenį verdančių skysčių (kurių temperatūra virš 80°C/176°F). Į maišytuvą nekiškite jokių metalinių daiktų. Nemaišykite užšaldytų ingredientų, didesnių kaip 25 x 25 x 25 mm.

- Uždėkite dangtį **(F5, O5)** ant dubens. Norėdami išvengti apsaityškų gamybos metu, įsitikinkite, kad dangčio auselės sutampa su snapeliu ir rankena (6 pav., 12 pav.). Įdėkite matavimo dangtelį **(F6, O6)** nišą dangtyje (5 pav., 11 pav.). Tada indą uždėkite ant variklio bloko ir pasukite 1/4 apsisukimo pagal laikrodžio rodyklę (4 pav. / 10 pav.).

## PRIETAISO NAUDOJIMAS PIRMĄ KARTĄ

- Kai tik blenderio dubuo bus tinkamai užfiksuotas ant variklio bloko, prijunkite prietaisą prie elektros lizdo. Prietaiso lemputė užsidegs

2 kartus, išgirsite pytelėjimą. Įjunkite pasirinkę norimą funkciją.

- **Greičio pasirinkimas:** Pasukite valdymo rankenėlę **(E)** į norimą greičio nustatymą. Greitis didėja palaipsniui nuo **min.** iki **max.**. Didėjant greičiui lemputė šviečia ryškiau. Gaminimo metu greitį galite keisti savo nuožiūra.
- **„Pulse“ (Pulsavimo) funkcija:** Pasukite valdymo rankenėlę **(E)** į padėtį **„Pulse“** (Pulsavimas). Naudodami pulsavimo funkciją galėsite tiksliau kontroliuoti ruošimo procesą. Šioje padėtyje prietaisas veikia didžiausiu greičiu. Atleidus rankenėlę prietaisas sustoja. Naudojant pulsavimo funkciją šviečia lemputė.

- **Funkcija „ Smoothie“ (Vaisių kokteilis)**

Ši funkcija skirta gaminti pieno ir vaisių kokteilius. Iš anksto užprogramuotas greitis užtikrins geriausią rezultatą. Norėdami naudoti šią funkciją, paspauskite mygtuką **„Smoothie“** (Vaisių kokteilis) **(B)**. Programos metu lemputė šviečia, o pasibaigus ciklui – išsijungia. Programa sustoja automatiškai, prietaisas 4 kartus pypteli. Sustabdyti programą anksčiau galite dar kartą paspaudę mygtuką **„Smoothie“** (Vaisių kokteilis) **(B)**.

- **Funkcija „ Ice crush“ (Ledo smulkinimas)**

Su šios funkcijos iš anksto užprogramuotu ciklu ir greičiu galite smulkinti ledą. Norėdami naudoti šią funkciją, paspauskite mygtuką **„Ice crush“** (Ledo smulkinimas) **(C)**. Programos metu lemputė šviečia, o pasibaigus ciklui – išsijungia. Išgirsite 4 pytelėjimus. Programa baigiasi automatiškai, tačiau sustabdyti ją galite ir anksčiau – tiesiog dar kartą paspauskite mygtuką **„Ice crush“** (Ledo smulkinimas) **(C)**.

- **Funkcija „Auto clean“ (Automatinis valymas):**

Ši funkcija naudojama automatiniam prietaiso valymui. Paspauskite mygtuką **„Auto clean“** (Automatinis valymas) **(D)**. Nepilkite daugiau kaip 1 litrą karšto (ne daugiau 80°C / 176°F) vandens. Programoje pabaigoje prietaisas nustos veikti automatiškai, išgirsite 4 pytelėjimus.

- **ĮSPĖJIMAS: Jei apkrova bus per didelė, prietaisas saugumo sumetimais automatiškai nustos veikti (jei variklis veikia ilgiau nei 3 minutes arba jei įdėjote per daug ingredientų).** Norėdami iš naujo įjungti prietaisą, pasukite valdymo rankenėlę į padėtį ①. Prietaiso aušinimo laikas gali skirtis ir užtrukti iki 30 minučių. Prieš iš naujo įjungdami prietaisą, nustatykite tokį ingredientų kiekį ir maišymo laiką, kad išvengtumėte perkrovos. Norėdami baigti pasiruošimą, galite pasirinkti norimą greitį arba funkciją.

- **ĮSPĖJIMAS: Nenaudokite vaisių kokteilių, ledo smulkinimo ir automatinio valymo programų su priedais.**
  - Šias programas galima naudoti tik su komplekte esančiu stikliniu dubeniu. Nesmulkinkite ledo su priedais.
  - **Žolelių smulkintuvo (K) ir prieskonių malūnėlio (L) naudojimas (priklausomai nuo modelio)**
    - Žolelių smulkintuvu (**K**) galite per kelias sekundes susmulkinti tokius ingredientus kaip svogūnai, česnakai arba mėsa (supjaustyta smulkiais gabaliukais). Prieskonių malūnėlio nenaudokite ruošdami skystus patiekalus (vaisių sultis ir t.t.).
    - Prieskonių malūnėliu (**L**) galite per kelias sekundes sumalti įvairius prieskonius: kalendros sėklas, pipirų grūdėlius ir pan.
    - Šiuose prietauose įrengtas dubuo (**M**), kuris prietaiso naudojimo metu apsaugo nuo mentės.
      1. Apverskite dubenį (**M**) aukštyn kojom ir įberkite ingredientus.
      2. Padėkite tarpinę (**K1 arba L1**) į nišą ant mentės bloko (**K2 arba L2**) (13 pav.) Uždėkite mentės bloką ant dubens. Sukdami mentės bloką iki galo (14 pav.) užfiksuokite priedą. **Įspėjimas: jei priedas netinkamai užfiksuotas, po jį gali pradėti sunktis skystis.**
      3. Uždėkite surinktą priedą (**K arba L**) ant variklio bloko ir pasukite. (15 pav.)
      4. Tada surinktą priedą (**K arba L**) pasukite dar per ketvirtį laikrodžio rodyklės kryptimi (15 pav.)
      5. Prijunkite prietaisą prie elektros lizdo ir pasukite valdymo rankenėlę (**E**) į norimą padėtį arba keliskart paspauskite mygtuką „Pulse“. Norėdami sustabdyti prietaisą, valdymo rankenėlę (**E**) pasukite į nulinę padėtį.
      6. Norėdami atblokuoti priedą, pasukite jį per ketvirtį prieš laikrodžio rodyklę. Nuimkite surinktą priedą (**K+M arba L+M**) nuo variklio bloko. Prieš atidarydami pasukite, kad neišpiltumėte turinio. Tada atblokuokite mentės bloką (**K1 arba L1**). **Mentė yra labai aštri: norėdami išvengti traumos, naudokite itin atsargiai.** Dabar paruoštą produktą galite suberti į dubenį.
- Įspėjimas: Nenaudokite smulkinimo ar malimo priedų skysčiams ar labai kietiems grūdeliams smulkinti (pvz., juodosioms pupelėms, cukrui ir pan.). Skystus ingredientus pilkite tik į stiklinį dubenį.**

## PATARIMAS

- Priklausomai nuo ingredientų, blenderio dubenį galite naudoti
- \* **1,5 l standiems mišiniams.**
- \* **1,25 l skystiems mišiniams.**

**Įspėjimas: Nepilkite į dubenį verdančių skysčių (kurių temperatūra virš 80°C/176°F).**

- Galite paruošti tirštas ir kremines sriubas, susmulkinti vaisius, maišyti tešlą (blynams, sklandžiams, pudingui ir pan.), gaminti pieno ir vaisių kokteilius, gėrimus ir pan.
- Jei maišymo metu ingredientai prilimpa prie dubens šonų, sustabdykite prietaisą. Nuimkite blenderio dubenį nuo variklio bloko ir mentele pastumkite maisto likučius link mentės, tada vėl uždėkite blenderio dubenį ir tęskite ruošimą.
- Prieš dėdami kietus ingredientus visada iš pradžių į blenderio dubenį įpilkite skystus ingredientus, neviršykite maksimalaus lygio.
- Maišydami dėkite maisto produktus, nuimkite dangtelį (**F6, O6**) nuo dangčio (**F5, O5**) ir dėkite maisto produktus per stūmiklio angą.
- Jei norite pasigaminti smulkinto ledo, naudokite iki 6 ledo kubelių (daugiausiai 25 x 25 x 25 mm) ir „Ice crush“ funkciją. **Vandens įpilti nereikia.**

## RECEPTAS

### Šalta morkų sriuba:

600 g morkų + 900 g vandens: supilkite vandenį į smulkintuvo indą ir sudėkite supjaustytas morkas. Smulkinkite maksimaliu greičiu 3 minutes.

**Smulkintos figos (su žolelių smulkintuvu (K+M), atsižvelgiant į modelį)** 100 g figų: supjaustykite figas ir sudėkite jas į žolelių smulkintuvą (K+M). Smulkinkite maksimaliu greičiu 3 sekundes.

## VALYMAS

Nekiškite įrenginio į vandenį. Niekada nekiškite variklio bloko (**A**) po tekančiu vandeniu.

- Išvalykite dubenį iškart po naudojimo.
- Pripilkite į dubenį 1 litrą karšto vandens ir 2–3 lašus plovimo skysčio.

Naudokite tik čia nurodytą vandens ir plovimo skysčio kiekį. Jei įpilsite per daug plovimo skysčio, dėl susidariusių putų gali persipildyti dubuo.

- Dubens valymui naudokite automatinio valymo programą.
- Kai tik programa baigsis, atjunkite prietaisą nuo elektros lizdo.
- Nuimkite blenderio dubenį (**F4, O4**)
- Pastatykite dubenį ant plokščio paviršiaus.
- Atblokuokite ir atsargiai nuimkite dangtį.
- Nuimkite peiliukų bloką + fiksavimo žiedą + sandariklį (**F1 + F2 + F3 / O1 + O2 + O3**) ir praskalaukite po tekančiu vandeniu (10 pav.).

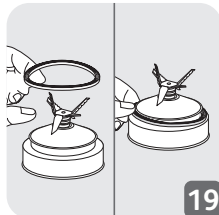

- Baigę valyti nepamirškite uždėti tarpinę (**F3, O3**) ant mentės (**F1, O1**) (**17 pav.**). Būkite atsargūs, kad mentėmis nepažeistumėte tarpinės.
- Ašotį (**F4, O4**), peiliukų bloką be titano dangos (**F1**) ir fiksavimo žiedą (**F2, O2**) galima plauti indaplovėje, padėjus ant viršutinės lentynos – naudokite „ECO“ arba mažo intensyvumo programą.
- Dėmesio: ašotį (**F4, O4**), peiliukų bloką be titano dangos (**F1**) ir fiksavimo žiedą (**F2, O2**) į indaplovę reikia sudėti išardytus. Indaplovėje negalima plauti peiliukų su titano danga (**O1**).
- Po tekančiu vandeniu praskalaukite dubens vidų ir dangtį.
- Būkite atsargūs valydami mentę blenderio dubenyje ir tuštindami dubenį, ji labai aštri.
- Variklio bloką (**A**) išvalykite drėgna šluoste. rūpestingai nusauskite.
- Nuimamas dalis (dangtelį, mentės bloką, fiksavimo žiedą) išvalykite kempinėle ir karštu muiluotu vandeniu.

## KĄ DARYTI, JEIGU PRIETAISAS NEVEIKIA

PROBLEMOS	PRIEŽASTYS	SPRENDIMAI
<b>Prietaisas neveikia</b>	Neprijungtas kištukas	Prijunkite prietaisą prie elektros lizdo, kurios įtampą sutaptų su prietaiso etiketėje nurodyta įtampa.
	Blenderio dubuo neteisingai uždėtas ant variklio pagrindo	Įsitikinkite, kad blenderio dubuo yra tinkamai užfiksuoti ant variklio bloko, kaip paašškinta instrukcijoje.
<b>Prietaisas naudojimo metu nustoja veikti</b>	Perkrova	Sekite „PRIETAISO NAUDOJIMAS PIRMA KARTĄ“ skyriaus instrukcijomis. Aušinimo laikas gali skirtis ir užtrukti iki 30 minučių.
<b>Per didelė vibracija</b>	Gaminys padėtas ant nelygaus paviršiaus	Pastatykite prietaisą ant plokščio paviršiaus.
	Per didelis sudedamųjų dalių kiekis	Sumažinkite apdorojamų sudedamųjų dalių kiekį.
<b>Pro dangtį sunkiasi skystis</b>	Per didelis sudedamųjų dalių kiekis	Sumažinkite apdorojamų sudedamųjų dalių kiekį.
	Neteisingai uždėtas dangtis	Tinkamai uždėti dangtį blenderio dubenyje.
<b>Pro trintuvo ašočio dugną sunkiasi skystis</b>	Blenderio dubens tarpinę ( <b>F3 / O3</b> ) uždėta neteisingai arba jos nėra	Tarpiklį reikia puse įstatyti iki galo viršutinėje dalyje (1 pav.) ir surinktą peilio bloką ( <b>F1+F2+F3 / O1 + O2 + O3</b> ) smulkintuvo inde (2 pav., 3 ir 4 pav. / 9 pav., 10 ir 11 pav.) užfiksuokite teisingai
<b>Mentė sunkiai sukasi</b>	Per dideli arba per kieti maisto produktų gabaliukai Maišomas skystis per daug karštas arba deformuota tarpinė	Pakeiskite tarpinę. Susmulkinkite arba sumažinkite apdorojamų sudedamųjų dalių kiekį. Įpilkite skysčio.

## JŪSŲ ĮRENGINYS VIS DAR NEVEIKIA?

Susisiekiite su įgaliotu techninio aptarnavimo centru (žr. sąrašą techninio aptarnavimo brošiūroje).

LT

## INSTRUKCJE DOTYCZĄCE BEZPIECZEŃSTWA

**UWAGA:** Zasady bezpieczeństwa stanowią część urządzenia. Przed pierwszym użyciem nowego urządzenia należy je uważnie przeczytać. Należy je przechowywać w łatwo dostępnym miejscu w celu ewentualnego użycia w późniejszym terminie.

## OPIS

A Blok silnika	J Łopatka* (wyposażenie dodatkowe zależne od modelu)
B Przycisk „Smoothie”	K Rozdrabniacz do ziół* (wyposażenie dodatkowe zależne od modelu)
C Przycisk „Ice crush” („Kruszenie lodu”)	K1 Uszczelka
D Przycisk „Auto clean” („Samoczynne czyszczenie”)	K2 Ostrze rozdrabniacza do ziół (moduł)
E Pokrętko sterujące	L Młynek do przypraw* (wyposażenie dodatkowe zależne od modelu)
F / O Dzbaneq blendera (zespół)	L1 Uszczelka
F1 / O1 Ostrze (zespół)	L2 Ostrze młynka do przypraw (moduł)
F2 / O2 Pierścien blokujący	M Nasadka do rozdrabniacza do ziół i młynka do przypraw* (wyposażenie dodatkowe zależne od modelu)
F3 / O3 Uszczelka	
F4 / O4 Dzbaneq blendera z podziałką	
F5 / O5 Przykrywka	
F6 / O6 Zatyczka	
G Prędkość min.	
H Prędkość maks.	
I Przycisk pracy impulsowej	

## PRZED PIERWSZYM UŻYCIEM

- Wszystkie części (**F, J, K, L, M, O**) z wyjątkiem bloku silnika (**A**) należy umyć w ciepłej wodzie z dodatkiem płynu do mycia naczyń; bloku silnika nie wolno zanurzać w wodzie ani wkładać pod bieżącą wodę (patrz część Czyszczenie).

**UWAGA:** Ostrza są bardzo ostre; podczas używania lub czyszczenia urządzenia należy obchodzić się z nimi ostrożnie.

- Przy odkładaniu, używaniu i myciu szklanego dzbanka (**F4**) należy zachować ostrożność; należy też uważać, aby nie spadł z blatu.
- Przed włączeniem urządzenia należy upewnić się, że z urządzenia wyjęte zostały wszystkie elementy opakowania.
- **Ważna uwaga:** Pokrętko sterujące (**E**) należy ustawić w pozycji ① przed założeniem dzbanka blendera (**F, O**) na blok silnika (**A**).
- Podczas użytkowania należy mieć pewność, że otwór wylotowy w bloku silnika (**A**) nie jest zablokowany produktami spożywczymi lub czymkolwiek innym.
- Urządzenie włączy się tylko pod warunkiem prawidłowego zamocowania dzbanka blendera na bloku silnika.
- **Blendera nie należy używać bez założonej przykrywki.**

## MONTAŻ I ZAKŁADANIE DZBANKA

Zwiliżyć uszczelkę (**F3, O3**) (założoną nadal na zespół ostrza (**F1, O1**)).

- Sprawdzić, czy uszczelka znajduje się na miejscu na zespole ostrza.
- Umieścić ostrze na pierścieniu blokującym (Rys. 1, Rys. 7).
- Obrócić dzbanek do góry nogami i umieścić ostrze z pierścieniem blokującym na podstawie.
- Upewnić się, że pierścien blokujący jest prawidłowo zablokowany: strzałki muszą się znaleźć dokładnie naprzeciw siebie (Rys. 3, Rys. 9).
- Włożyć składniki do założonego dzbanka, ale tak, aby nie przekroczyć podanego poziomu maksymalnego:

\* **1,5 l w przypadku gęstych mieszanin**

\* **1,25 l w przypadku produktów ciekłych**

**Ostrzeżenie:** Do dzbanka nie należy wlewać bardzo gorących płynów (o temp. powyżej 80°C/176°F). Nie wkładać żadnych metalowych przedmiotów do blendera. Nie miksować zamrożonych produktów w kawałkach większych niż 25 x 25 x 25 mm.

- Założyć przykrywkę (**F5, O5**) na dzbanek. Aby uniknąć chlapania podczas pracy, należy dopilnować, aby przykrywka była założona w taki sposób, by jej wystające części nachodziły na dziobek i uchwyt (Rys. 6, Rys. 12). Włożyć miarkę (**F6, O6**) w otwór w przykrywce (Rys. 5, Rys. 11). Następnie ustawić miskę na jednostce silnika i obrócić ją o 1.4 w kierunku zgodnym z ruchem wskazówek zegara (Rys. 4 / Rys. 10).

## PIERWSZE UŻYCIĘ URZĄDZENIA

- Gdy dzbanek blendera zostanie już prawidłowo założony na blok silnika i zablokowany, należy podłączyć urządzenie do prądu. Urządzenie potwierdzi podłączenie 2 sygnałami świetlnymi i sygnałem dźwiękowym. Następnie można je już włączyć i ustawić wybraną funkcję.
- **Wybór prędkości:** Aby wybrać żadaną prędkość, należy przekręcić pokrętkę sterującą (**E**); prędkość zwiększa się płynnie od ustawienia **min** do ustawienia **max**. W miarę zwiększania prędkości rośnie jasność świecenia. Prędkość można zmieniać podczas pracy odpowiednio do potrzeb.
- **Funkcja „Pulse” („Pulsacja”):** Pokrętkę sterującą (**E**) należy przekręcić w pozycję „Pulse”. Stosowanie serii krótkich impulsów daje lepszą kontrolę podczas przygotowywania mieszanin, w których wymagana jest precyzja. W tej pozycji urządzenie włącza się od razu z maksymalną prędkością. Natychmiast po puszczeniu pokrętki praca zostaje zatrzymana. Praca w trybie pulsacji jest sygnalizowana świecącą się kontrolką.
- **Funkcja „Smoothie”**  
Funkcja ta służy do robienia koktajli mlecznych i owocowych. Prędkość jest zaprogramowana tak, aby uzyskać najlepsze efekty. Aby użyć tej funkcji, należy nacisnąć przycisk „Smoothie” (**B**). W czasie tego cyklu sygnał świetlny jest włączony; światło gaśnie, gdy cykl dobiegnie końca. Program wyłącza się automatycznie i rozlega się 4-krotny sygnał dźwiękowy. Program można w każdej chwili zatrzymać ponownym naciśnięciem przycisku „Smoothie” (**B**).
- **Funkcja „Ice crush” („Kruszenie lodu”)**  
Tej funkcji można używać do kruszenia lodu na drobne kawałki w zaprogramowanym cyklu i z zaprogramowaną prędkością. Aby użyć tej funkcji, należy nacisnąć przycisk „Ice crush” („Kruszenie lodu”) (**C**). W czasie tego cyklu sygnał świetlny jest włączony; światło gaśnie, gdy cykl dobiegnie końca. Rozlega się 4-krotny sygnał dźwiękowy. Program kończy się automatycznie, ale można go zatrzymać wcześniej ponownym naciśnięciem przycisku „Ice crush” („Kruszenie lodu”) (**C**).
- **Funkcja „Auto clean” („Samoczynne czyszczenie”):**  
Funkcja ta służy do czyszczenia urządzenia. Należy nacisnąć przycisk „Auto clean” („Samoczynne czyszczenie”) (**D**). Nie wolno nalewać więcej

niż 1 litra gorącej wody, woda powinna mieć temperaturę maksymalnie do 80°C / 176°F. Po zakończeniu programu urządzenie automatycznie się wyłącza i rozlega się 4-krotny sygnał dźwiękowy.

- **OSTRZEŻENIE: Jeśli urządzenie jest przeciążone, wyłącza się automatycznie ze względu na bezpieczeństwo (jeśli silnik pracuje przez ponad 3 minuty lub gdy użytkownik nałoży za dużo składników).** Aby ponownie włączyć urządzenie, należy przekręcić pokrętkę sterującą w pozycję ①. Całkowity czas stygnięcia może być różny, stygnięcie może zająć nawet do 30 minut. Przed ponownym włączeniem urządzenia należy skorygować ilość składników lub skrócić czas pracy, aby uniknąć ponownego przeciążenia. Następnie można wybrać prędkość lub funkcję i kontynuować pracę.
- **OSTRZEŻENIE: W przypadku stosowania akcesoriów, nie należy używać funkcji/programów smoothie, kruszenie lodu i samoczynne czyszczenie.**
- Powyższych programów można używać tylko z dzbankiem szklanym. Podczas kruszenia lodu nie należy używać akcesoriów.
- **Używanie rozdrabniacza do ziół (K) i młynka do przypraw (L) (w zależności od modelu)**
  - Za pomocą rozdrabniacza do ziół (**K**) użytkownik może w kilka sekund posiekać produkty takie jak cebula, czosnek lub mięso (wstępnie pokrojone na małe kawałki). Rozdrabniacza do ziół nie należy używać do miksowania produktów płynnych (soki owocowe itp.).
  - Za pomocą młynka do przypraw (**L**) użytkownik może w kilka sekund zmielić przyprawy: kolendrę, pieprz itp.
  - Akcesoria te są wyposażone w nasadkę (**M**), która zabezpiecza przed dostępem do ostrzy w czasie użytkowania.
    1. Odwrócić nasadkę (**M**) do góry nogami i włożyć do niej składniki.
    2. Założyć uszczelkę (**K1 lub L1**) na zespół ostrza (**K2 lub L2**) (Rys. 13). Nałożyć zespół ostrza na nasadkę. Aby trwale zamocować nasadkę, przekręcić zespół ostrza aż do zablokowania (Rys. 14). **Uwaga: W przypadku nieprawidłowego zamocowania wyposażenia dodatkowego może dojść do wycieków.**
    3. Umieścić tak złożony zespół (**K lub L**) na bloku silnika i przekręcić. (Rys. 15)
    4. Następnie obrócić złożony zespół (**K lub L**) o o jedną czwartą obrotu w prawo (Rys. 15).

PL

- Podłączyć urządzenie do zasilania (włożyć wtyczkę do kontaktu) i przekręcić pokrętko sterujące (**E**) na wybrane ustawienie. Kilkakrotnie krótko nacisnąć. Aby wyłączyć urządzenie, przekręcić pokrętko sterujące (**E**) w pozycję zerową.
- Aby odblokować nasadkę, należy obrócić ją o jedną czwartą obrotu w lewo (przeciwnie do kierunku ruchu wskazówek zegara). Zdjąć z bloku silnika złożony zespół (**K+M** lub **L+L**). Przed otwarciem odwrócić, aby nie wysypać zawartości. Następnie można już odłączyć zespół ostrza (**K1** lub **L1**). **Ostrza są bardzo ostre: podczas manipulowania nimi należy zachować ostrożność, aby uniknąć skaleczenia.** Przygotowane produkty można teraz wyjąć z nasadki.

**Ostrzeżenie: Akcesoriów nie należy używać do siekania lub rozdrabniania zbyt twardej ziaren lub płynów (np. twarda czarna fasola, cukier itp.). Składniki płynne należy wlewać tyko do szklanego dzbanka.**

## RADA

• W zależności od rodzaju składników, dzbanka blendera można używać do przygotowywania maksymalnie:

- \* **1,5 l gęstych mieszanin.**
- \* **1,25 l produktów ciekłych.**

**Ostrzeżenie: Do dzbanka nie należy wlewać bardzo gorących płynów (o temp. powyżej 80°C/176°F).**

- Można przygotowywać lekko zmiksowane zupy, zupy-krem, duszone owoce, lekkie ciasta (na naleśniki, jabłka w cieście, pudding Yorkshire itp.), a także koktajle mleczne i inne, napoje smoothie itp.
- Jeśli składniki przywierają do ścianek dzbanka podczas miksowania, urządzenie należy wyłączyć. Zdjąć dzbanek blendera z bloku silnika i łopatką zgarnąć produkty w dół na ostrza, zamontować dzbanek blendera z powrotem i kontynuować miksowanie.
- Należy zawsze najpierw wlewać do dzbanka blendera składniki płynne, a potem dodawać składniki stałe, ale tak, aby nie przekroczyć oznaczenia poziomu maksymalnego.
- Aby dodać składniki podczas miksowania, należy wyjąć miarkę (**F6**, **O6**) z przykrywki (**F5**, **O5**) i nałożyć składniki przez otwór do nakładania.
- Aby przygotować drobno pokruszony lód, pokrusz maksymalnie sześć niewielkich kostek lodu (maks. 25x25x25 mm), korzystając z **funkcji „Kruszarka lodu”**. **Nie trzeba dolewać wody.**

## PRZEPIS

### Zupa z marchwi na zimno:

600 g marchewki + 900 g wody: Wlej wodę do dzbanka blendera i dodaj pokrojoną marchewkę. Miksuj na maksymalnej prędkości przez 3 minuty.

### Mielone figi (siekacz do ziół (K+M), w zależności od modelu)

100 g fig: Przed włożeniem fig do siekacza do ziół (K+M) pokrój je. Miksuj na maksymalnej prędkości przez 3 sekundy.

## CZYSZCZENIE

Urządzenia nie należy zanurzać w wodzie. Bloku silnika (**A**) nigdy nie wolno wkładać pod bieżącą wodę.

- Dzbanek należy czyścić natychmiast po użyciu.
- Wlać do dzbanka 1 litr gorącej wody z dodatkiem 2-3 kropli płynu do mycia naczyń. Wody i płynu do mycia naczyń należy używać tylko w zalecanej ilości. Nadmiar płynu do mycia naczyń powoduje tworzenie się większej ilości piany, co może doprowadzić do jej przelania się na zewnątrz.
- Do wstępnego umycia nasadki należy używać programu czyszczenia automatycznego.
- Po zakończeniu się programu należy odłączyć urządzenie od zasilania (wyjąć wtyczkę).
- Zdjąć dzbanek blendera (**F4**, **O4**).
- Postawić dzbanek na płaskiej powierzchni.
- Odblokować i ostrożnie zdjąć przykrywkę.
- Zdejmij ostrze + pierścień blokujący + uszczelkę (**F1 + F2 + F3 / O1 + O2 + O3**) i umyć pod bieżącą wodą (Rys. 10).

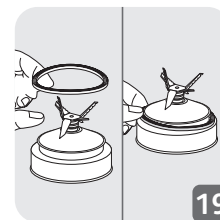



- Po wyczyszczeniu, należy pamiętać, aby prawidłowo założyć uszczelkę (**F3, O3**) z powrotem na zespół ostrza (**F1, O1**) (Rys. 17). Należy uważać, aby w czasie czyszczenia nie dotknąć i nie uszkodzić uszczelki ostrzem.
- DzbANEK (**F4, O4**), ostrze bez powłoki tytanowej (**F1**), pierścień blokujący (**F2, O2**) można czyścić w zmywarce do naczyń na górnej półce z programem 'ECO' lub 'LOW SALT'.
- Uwaga: DzbANEK (**F4, O4**), ostrze bez powłoki tytanowej (**F1**) i pierścień blokujący (**F2, O2**) należy rozłożyć i włożyć oddzielnie do zmywarki do naczyń. Nie wkładać ostrza z powłoką tytanową (**O1**) do zmywarki do naczyń.
- Wypłukać dzbanek i przykrywkę od środka pod bieżącą wodą.
- Ponieważ ostrza są bardzo ostre, podczas czyszczenia ostrzy w dzbanku blendera oraz podczas opróżniania nasadki należy zachować ostrożność.
- Do czyszczenia bloku silnika (**A**) należy używać wilgotnej ściereczki. Blok należy starannie wysuszyć.
- Części zdejmowane (przykrywka, zespół ostrza, pierścień blokujący) można myć gąbką i gorącą wodą z dodatkiem płynu do mycia naczyń.

### POSTĘPOWANIE W PRZYPADKU, GDY URZĄDZENIE NIE DZIAŁA

PROBLEMY	PRZYCZYNY	ROZWIĄZANIA
Urządzenie nie działa	Wtyczka nie jest włożona do kontaktu	Podłączyć urządzenie do kontaktu o napięciu takim jak podane na tabliczce znamionowej urządzenia.
	DzbANEK blendera nie jest ustawiony w prawidłowej pozycji na bloku silnika	Sprawdzić, czy dzbanek blendera jest ustawiony na bloku silnika w prawidłowej pozycji, tak jak zostało to wyjaśnione w instrukcji.
Urządzenie wyłączyło się w czasie użytkowania	Przeciążenie	Wykonać instrukcje podane w części PIERWSZE UŻYCIE URZĄDZENIA. Czas stygnięcia bywa różny, stygnięcie może zająć nawet do 30 minut.

PROBLEMY	PRZYCZYNY	ROZWIĄZANIA
Nadmierne drgania	Urządzenie nie stoi na płaskiej powierzchni	Ustawić urządzenie na płaskiej powierzchni.
	Zbyt dużo składników	Zmniejszyć ilość włożonych składników.
Wyciek spod przykrywki	Zbyt dużo składników	Zmniejszyć ilość włożonych składników.
	Przykrywka nie jest poprawnie założona	Poprawnie założyć przykrywkę na dzbanku blendera.
Wyciek spod dzbanka blendera	Uszczelka dzbanka blendera ( <b>F3 / O3</b> ) nie została prawidłowo założona lub nie ma jej wcale	Założyć ponownie uszczelkę odpowiednią stroną w górę (Rys. 1) i zablokuj poprawnie zamontowaną jednostkę ostrzy ( <b>F1+F2+F3 / O1 + O2 + O3</b> ) na dzbanku blendera (Rys. 2, Rys. 3 i Rys. 4 / Rys. 9, Rys. 10 i Rys. 11)
Ostrze ciężko się kręci	Kawałki produktów spożywczych są zbyt duże lub zbyt twarde Miksowany płyn był zbyt gorący i mogło dojść do odkształcenia uszczelki silikonowej	Wymienić uszczelkę na nową. Zmniejszyć wielkość lub ilość miksowanych składników. Dolać płynu.

### URZĄDZENIE DALEJ NIE DZIAŁA?

Prosimy skontaktować się z najbliższym autoryzowanym punktem serwisowym (patrz lista w książeczce serwisowej).

PL

## SAFETY INSTRUCTIONS

**CAUTION:** the safety precautions are part of the appliance. Read them carefully before using your new appliance for the first time. Keep them in a place where you can find and refer to them later on.

## DESCRIPTION

A Motor unit	I Pulse button
B “Smoothie” button	J Spatula* (accessory depending on model)
C “Ice crush” button	K Herb chopper* (accessory depending on model)
D “Auto clean” button	K1 Seal
E Control knob	K2 Herb chopper blade unit
F / O Blender jug assembly	L Spice grinder* (accessory depending on model)
F1 / O1 Blade unit	L1 Seal
F2 / O2 Locking ring	L2 Spice grinder blade unit
F3 / O3 Seal	M Herb chopper and Spice grinder bowl* (accessory depending on model)
F4 / O4 Graduated blender jug	
F5 / O5 Lid	
F6 / O6 Lid cap	
G Min speed	
H Max speed	

## BEFORE THE FIRST USE

- Clean all the parts (F, J, K, L, M, O) with warm water and washing up liquid except for the motor unit (A) which must never be immersed in water or placed under running water (see section Cleaning).

**CAUTION:** The blades are extremely sharp; handle them with caution when using or cleaning the appliance.

- Handle the glass jar (F4) with caution when using and cleaning, do not drop.
- Make sure all the packaging has been removed before operating the appliance.
- **Important note:** Turn the control knob (E) to ① before placing the blender jug (F/O) on the motor unit (A).

- Make sure the evacuation hole on the motor block (A) is not blocked by food or other things when using
- The appliance will start only if the blender jug is locked correctly on the motor unit.
- **Do not operate the appliance if the lid is not in place.**

## ASSEMBLING AND FITTING THE JUG

Moisten the seal (F3, O3) (even if already fitted on the blade unit (F1, O1)). Be careful to correctly fit the seal (F3, O3) back onto the blade unit (F1, O1) the correct way up (Fig 17).

- Check the seal is in place on the blade unit.
- Place blade unit on the locking ring (Fig 1, Fig 7).
- Turn the jug upside down and place blade unit with locking ring on the base.
- Make sure the locking ring is locked correctly : the two arrows must be aligned (Fig 3, Fig. 9).
- Add the ingredients to the assembled jug without exceeding the maximum level indicated:

\* **1.5 L for thick mixtures**

\* **1.25 L for liquid preparations**

**Warning :** Do not pour boiling liquids (over 80°C/176°F) into the jug. Do not insert any metallic object into the blender. Do not mix pieces of frozen ingredients larger than 25x25x25mm.

- Fit the lid (F5, O5) on the jug (Fig. 6, Fig. 12). To avoid any splashes during blending make sure that the curved tabs on the lid are aligned with the spout and handle (Fig. 5, Fig. 11) . Fit the measuring cap (F6, O6) in the hole on the lid (Fig. 8). Then position the bowl on the motor unit and turn it 1/4 turn clockwise (Fig 4 / Fig 10)

## USING YOUR BLENDER

- Once the blender jug is locked correctly on the motor unit, plug in the appliance. The lights on the appliance flash twice and you hear a beep. Turn it on using the desired function.
- **Speed selection:** Turn the control knob (E) to choose the desired speed; the speed increases gradually between **min** and **max**. The intensity of the lights on the appliance increase gradually as the speed increases. You can change the speed as required during preparation.

EN

- **“Pulse” function:** Turn the control knob (E) to the “Pulse” position. Using a succession of pulses gives finer control for precise preparations. In this position, the appliance starts directly on maximum speed. It stops as soon as you release the knob. The light remains on when the pulse function is in use.

- **Function “ Smoothie”**

This function is used to prepare smoothies, milkshakes and fruit cocktails. The speed is pre-programmed for best results. To use this function, press the “Smoothie” button (B). The light remains on during this cycle and switches off when the cycle is finished. The program stops automatically and beeps 4 times. You can stop it before the end by pressing the “Smoothie” button (B) again.

- **Function “ Ice crush”**

You can use this function to crush ice finely with pre-programmed operating cycles and speed. To use this function, press the “Ice crush” button (C). The light remains on during this cycle and switches off when the cycle is finished. You hear 4 beeps. The program stops automatically but you can stop it before the end by pressing the “Ice crush” button (C) again.

- **Function “Auto clean”:**

This function is used to automatically clean your appliance. Press the “Auto clean” button (D). Do not exceed 1 litre of hot water (maximum temperature of 80°C / 176°F). At the end of the program, the appliance stops automatically and you hear 4 beeps.

- **WARNING : If the load becomes too high, your appliance will stop automatically for safety reasons (if the motor runs for more than 3 minutes or if you have used too much ingredients).** To restart your appliance, turn the control knob to ⑩. The overall cooling time may vary and can be up to 30 minutes. Before restarting your appliance, adapt the quantity of ingredients or blending time to avoid any overload. You can then select the desired speed or function to complete your preparation.

- **WARNING : Do not use the program functions smoothie, ice crush and auto clean with the herb chopper (K) and spice grinder (L).**

These programs can only be used with the blender jug (F). Do not perform ice crush with the herb chopper (K) and spice grinder (L).

## USING THE HERB CHOPPER (K) AND SPICE GRINDER (L) (DEPENDING ON MODEL)

–With the herb chopper (K) you can chop ingredients like onions, garlic or raw meat (pre-cut into small pieces) in a few seconds. Do not use the herb chopper for liquid preparations (fruit juices, etc.).

–With the spice grinder (L) you can grind spices in a few seconds: coriander seeds, peppercorns, etc.

–These accessories are equipped with a bowl (M) that prevents access to the blades during use.

1. Turn the bowl (M) upside down and add the ingredients.

2. Position the seal (K1 or L1) in its recess on the blade unit (K2 or L2) (Fig. 13). Position the blade unit on the bowl. Lock the accessory by rotating the blade unit until fully assembled (Fig. 14). **Caution: leaks can occur if the accessory is not locked correctly.**

3. Rotate the assembled accessory (K or L) and position it on the motor unit (Fig. 15).

4. Then turn the assembled accessory (K or L) through a quarter turn clockwise (Fig. 15).

5. Plug in the appliance and turn the Control knob (E) to the desired position or apply a few pulses. To stop the appliance, turn the control knob (E) to position zero.

6. Unlock the accessory by turning it through a quarter turn in the anticlockwise direction. Remove the assembled accessory (K+M or L+M) from the motor unit. Turn it over before opening to avoid any spillage of your preparation. Then you can unlock the blade unit (K1 or L1). **The blades are very sharp: handle them with caution to avoid injury.** You can then remove the preparation in the bowl.

**Warning : Do not use the accessories for chopping or grinding liquid or grains too hard (ex: hard black beans, sugar ...). You can pour liquid ingredients in the blender jug (F) only.**

## ADVICE

- Depending on the nature of the ingredients, you can use the blender jug to prepare up to
  - \* **1.5 L for thick mixtures.**
  - \* **1.25 L for liquid preparations.**

**Warning : Do not pour boiling liquids (over 80°C/176°F) in the jug.**

- You can prepare finely blended soups, cream soups, stewed fruit, light batter (pancakes, fritters, Yorkshire pudding batter, etc.), milkshakes, smoothies, cocktails, etc.
- If ingredients stick to the sides of the jug when blending, stop the appliance. Remove the blender jug from the motor unit, and push the food down onto the blades using a spatula and put your blender jug back to continue your preparation.
- Always pour the liquid ingredients into the blender jug first, before adding the solid ingredients, without exceeding the maximum level.
- To add ingredients while blending, remove the lid cap (F6, O6) from the lid (F5, O5) and add the ingredients through the feeder hole.
- For finely crushed ice, use a maximum of 6 small ice cubes (25x25x25 mm maximum) using “Ice crush” function. **There is no need to add water.**

## RECIPE

### Cold carrot soup:

600g carrots + 900g water : Put the water in the blender jug and add the carrot pieces. Mix on max speed for 3 minutes.

### Mixed figs (with herb chopper (K+M) depending on model)

100g figs: Cut the figs before placing them in herb chopper (K+M). Mix on max speed for 3 seconds.

## CLEANING

Do not immerse the appliance in water. Never put the motor unit (A) under running water.

- Clean the jug immediately after use.
- Fill up the jug with 1 litre of hot water along with 2 or 3 drops of washing up liquid. Only use the recommended amount of water and washing up liquid. An excess of washing up liquid creates more foam and consequently can lead to overflowing.

- Use the automatic auto clean program to carry out a prewash of the jug.
- Once the program has stopped, unplug the appliance.
- Remove the blender jug (F4, O4)
- Place the jug on a flat surface.
- Unlock the lid and remove it with care. Pour out the water.
- Remove the Blade Unit + Locking Ring + Seal (F1 + F2 + F3 / O1 + O2 + O3) and clean them under running water. **The blades are very sharp, handle them with caution to avoid injury (Fig. 10).**

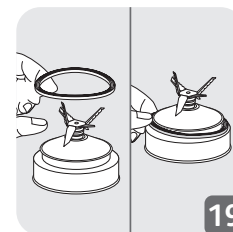
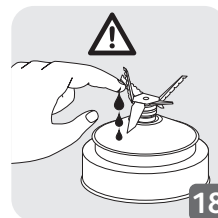

- After cleaning, remember to correctly fit the seal (F3, O3) back onto the blade unit (F1, O1) (Fig. 17). Please be careful to avoid any damage to the seal by touching the blades.

Note: Incorrectly fitting the seal can result in ingredients leaking from the base of the blender jug.

- Rinse the inside of the jug and the lid under running water.
- Take care when cleaning the blades in the blender jug and when you empty the jug as they are sharp.
- Use a damp cloth to clean the motor unit (A). Dry it carefully.
- The detachable parts (lid, blade unit, locking ring,) can be cleaned with a sponge and hot soapy water.
- The jug (F4, O4), blade unit without titanium coating (F1), locking ring (F2, O2) can be cleaned in the dishwasher on the upper rack - use the ‘ECO’ or ‘LOW SALT’ program.
- Caution: The jug (F4, O4), blade unit without titanium coating (F1) and locking ring (F2, O2) must be disassembled and placed separately in the dishwasher. Please do not put the blades with titanium coating (O1) in the dishwasher.

## WHAT TO DO IF YOUR APPLIANCE DOES NOT WORK

PROBLEMS	CAUSES	SOLUTIONS
Appliance does not work	The plug is not connected	Connect the appliance to a socket with the same voltage as that on the rating plate of the appliance.
	The blender jug is not positioned correctly on the motor unit	Check that the blender jug is positioned properly on the motor unit as explained in the instructions.
The appliance stopped while in use	Overload	Follow the instructions in section USING YOUR BLENDER. The cooling time is variable and can last up to 30 minutes
Excessive vibrations	The product is not placed on a flat, stable surface	Place the appliance on a flat surface.
	Volume of ingredients is too high	Reduce the quantity of ingredients processed.
Leak from the lid	Volume of ingredients is too high	Reduce the quantity of ingredients processed.
	The lid is not correctly positioned	Place the lid correctly on the blender jug.
Leak at the bottom of the blender jug	The blender seal (F3 / O3) is not positioned correctly or is absent	Reposition the seal with the correct side uppermost (Fig. 1) and lock the assembled blade unit (F1+F2+F3 / O1 + O2 +O3) onto the blender jug correctly (Fig. 2, Fig. 3 & Fig. 4 / Fig. 9, Fig. 10 & Fig. 11)
The blade does not turn easily	Pieces of food are too large or too hard. Liquid has been blended that was too hot and has distorted the seal	Replace the seal with a new one. Reduce the size or quantity of ingredients processed. Add liquid.

## YOUR APPLIANCE STILL DOES NOT WORK?

Contact an approved service centre (see list in service booklet).

## VEILIGHEIDSVOORSCHRIFTEN

**OPGELET:** de veiligheidsmaatregelen maken deel uit van dit apparaat. Lees ze zorgvuldig door voordat u uw nieuwe apparaat in gebruik neemt. Bewaar de gebruiksaanwijzing op een veilige plaats voor latere raadpleging.

## BESCHRIJVING

- |                                 |  |
|---------------------------------|--|
| A Motoreenheid                  | I Puls-knop  |
| B "Smoothie" knop               | J Spatel* (toebehoor afhankelijk van het model)                                    |
| C "Ice crush" knop              | K Kruidenhakker* (toebehoor afhankelijk van het model)                             |
| E Bedieningsknop                | K1 Afdichtingsring   |
| F / O Montage van de blenderkan | K2 Kruidenhakker mes   |
| F1 / O1 Mes                     | L Kruidenmaler* (toebehoor afhankelijk van het model)                              |
| F2 / O2 Sluitering              | L1 Afdichtingsring   |
| F3 / O3 Afdichtingsring         | L2 Kruidenmaler mes  |
| F4 / O4 Maatkan blender         | M Kom voor de kruidenhakker en kruidenmaler* (toebehoor afhankelijk van het model) |
| F5 / O5 Deksel                  |  |
| F6 / O6 Vulstop                 |  |
| G Min-snelheid                  |  |
| H Max-snelheid                  |  |

## VOOR EERSTE INGEBRIJKNAME

- Reinig alle onderdelen (**F, J, K, L, M, O**) met warm water en afwasmiddel behalve de motoreenheid (**A**) die nooit mag worden ondergedompeld in water of onder stromend water worden gehouden (zie § Reiniging).

**OPGELET: De messen zijn extreem scherp; ga er voorzichtig mee om wanneer u het apparaat reinigt.**

- Wees voorzichtig wanneer u de glazen kan (**F4**) aanbrengt, gebruikt of reinigt. Zorg dat deze niet van het aanrecht valt.

- Zorg dat al het verpakkingsmateriaal is verwijderd voordat u het apparaat gebruikt.
- **Belangrijke opmerking:** Draai de bedieningsknop **(E)** naar ⑩ voordat u de blenderkan **(F, O)** op de motoreenheid **(A)** plaatst.
- Zorg dat het afvoergat op het motorblok **(A)** tijdens gebruik niet door voedsel of andere items wordt verstopt.
- Het apparaat start pas als de blenderkan correct op de motoreenheid is vergrendeld.
- **Gebruik het apparaat niet als de deksel niet juist is aangebracht.**

## MONTAGE EN PLAATSEN VAN DE KAN

Bevochtig de afdichtingsring **(F3, O3)** (nog steeds geplaatst op het mes **(F1, O1)**).

- Controleer of de afdichtingsring correct op het mes zit.
- Plaats het mes op de sluitring (Fig 1, Fig 7).
- Draai de kan ondersteboven en breng het mes met de sluitring aan op de basis.
- Zorg ervoor dat de sluitring correct is vergrendeld: de twee pijlen moeten in één lijn zijn (afb. 3, afb. 9).
- Doe de ingrediënten in de in elkaar gezette kan zonder het aangegeven maximum niveau te overschrijden:

\* **1,5 L voor dikke mengsels**

\* **1,25 L voor vloeibare bereidingen**

**Waarschuwing: Niet gebruiken voor kokende vloeistoffen (met een hogere temperatuur dan 80°C/176°F) in de kan. Steek geen metalen voorwerpen in de blender.**

**Probeer geen bevroren ingrediënten groter dan 25 x25 x25 mm te verwerken.**

- Plaats de deksel **(F5, O5)** op de kan. Om spetteren tijdens het mengen te voorkomen, dient u ervoor te zorgen dat de lipjes van de deksel in één lijn zijn met de schenktuit en de handgreep (afb. 6, afb. 12). Plaats de vulstop **(F6, O6)** in de opening van de deksel (afb. 5, afb. 11). Breng vervolgens de kom aan op de motoreenheid en draai het een kwartslag met de klok mee (afb. 4 / afb. 10).

## HET APPARAAT VOOR HET EERST GEBRUIKEN

- Zodra de blenderkan correct is vergrendeld op de motor kunt u het apparaat aansluiten. De lampjes van het apparaat branden 2 keer en u hoort een piepje. Kies vervolgens de gewenste functie.

- **Keuze van de snelheid:** Draai de bedieningsknop **(E)** op de gewenste snelheid; de snelheid neemt geleidelijk toe tussen **min** en **max**. De intensiteit van het licht neemt in overeenstemming met de snelheid toe. U kunt deze snelheid tijdens het gebruik indien gewenst veranderen.
- **“Pulse” functie:** Draai de bedieningsknop **(E)** naar de **“pulse”** positie. Door gebruik te maken van een reeks van pulsen, heeft u een betere controle over de nauwkeurige bereiding. In deze stand start het apparaat direct op maximale snelheid. Hij stopt zodra u de knop los laat. Er is een lichtindicatie als u de pulse-functie gebruikt.

### • **Functie “ Smoothie”**

Deze functie wordt gebruikt voor het bereiden van milkshakes en fruitcocktails. De snelheid is reeds geprogrammeerd voor de beste resultaten. Om deze functie te gebruiken, drukt u op de **“smoothie”** knop **(B)**. Het licht blijft aan tijdens deze cyclus en gaat uit als de cyclus is afgelopen. Het programma stopt automatisch en u hoort 4 piepjes. U kunt dit onderbreken door voor het einde nogmaals op de **“smoothie”** knop **(B)** te drukken.

### • **Functie “ Ice crush”**

U kunt deze functie gebruiken om ijs fijn te crushen met het vooraf ingestelde programma dat met bepaalde cycli en snelheden werkt. Om deze functie te gebruiken, drukt u op de **“ice crush”** knop **(C)**. Het licht blijft aan tijdens deze cyclus en gaat uit als de cyclus is afgesloten. U hoort 4 piepjes. Het programma stopt automatisch, maar u kunt het ook onderbreken door voor het einde van het programma nogmaals op de **“ice crush”** knop **(C)** te drukken.

### • **Functie “Auto clean”:**

Deze functie wordt gebruikt voor het automatisch reinigen van uw apparaat. Druk op de **“auto clean”** knop **(D)**. Doe niet meer dan 1 liter heet water met een maximum temperatuur van 80°C (176°F) in de kan. Aan het einde van het programma stopt het apparaat automatisch en hoort u 4 piepjes.

- **WAARSCHUWING: Als er te veel in de kan zit, stopt uw apparaat automatisch voor uw eigen veiligheid (of als de motor langer dan 3 minuten in gebruik is).** Om het apparaat te herstarten, draait u de bedieningsknop op ⑩. De algehele afkoelperiode kan variëren en kan tot 30 minuten duren. Voordat u uw apparaat herstart, dient u de kwantiteit van de ingrediënten of de blendertijd aan te passen om een

overbelading te voorkomen. U kunt vervolgens de gewenste snelheid en functie selecteren om uw bereiding af te maken.

- **WAARSCHUWING: Gebruik de programmafuncties smoothie, ice crush en auto clean niet met de accessoires.**
- Deze programma's kunnen alleen met de glazen kan worden gebruikt. Gebruik de ice crush-functie niet met de accessoires.
- **Het gebruik van de kruidenhakker (K) en kruidenmaler (L) (afhankelijk van het model)**
  - Met de kruidenhakker (K) kunt u ingrediënten zoals uien, knoflook of vlees (vooraf in kleine stukken gesneden) in enkele seconden hakken. Gebruik de kruidenhakker niet voor vloeibare toepassingen (fruitsappen etc.).
  - Met de kruidenmaler (L) kunt u kruiden in enkele seconden malen: korianderzaden, peper, etc.
  - Deze accessoires zijn voorzien van een kom (M) die de messen afschermt.
    1. Draai de kom (M) op zijn kop en voeg de ingrediënten toe.
    2. Positie van de afdichtingsring (K1 of L1) in de uitsparing op het mes (K2 of L2) (afb. 13). Positioneer het mes op de kom. Vergrendel het accessoire door het mes te draaien totdat het volledig gemonteerd is (afb. 14). **Let op: als het accessoire niet correct vergrendeld is, kunnen er lekkages optreden.**
    3. Positioneer het gemonteerde accessoire (K of L) op de motor. (afb. 15)
    4. Draai vervolgens het gemonteerde accessoire (K of L) met een kwartslag naar rechts (afb. 15).
    5. Sluit het apparaat aan en draai de bedieningsknop (E) naar de gewenste positie of laat hem met een paar pulsen lopen. Om het apparaat te stopen, draait u de bedieningsknop (E) naar de 0-stand.
    6. Ontgrendel het accessoire door hem een kwartslag tegen de klok in te draaien. Verwijder het gemonteerde accessoire (K+M of L+M) van de motor. Draai hem om voor het openen om verspilling van de bereiding te voorkomen. Vervolgens kunt u het mes ontgrendelen (K1 of L1). **De messen zijn zeer scherp: ga er voorzichtig mee om, om letsel te voorkomen.** Vervolgens kunt u de bereiding uit de kom halen.

**Waarschuwing. Gebruik de accessoires niet voor het hakken of malen van vloeibare stoffen of te harde korrels (bijv.: harde zwarte bonen, suiker,...) U kunt vloeibare ingrediënten alleen in de glazen kan gieten.**

## ADVIES

- Afhankelijk van de ingrediënten kunt u de blenderkan gebruiken voor de bereiding van een maximale hoeveelheid van
  - \* **1,5 L voor dikke mengsels.**
  - \* **1,25 L voor vloeibare bereidingen.**
- **Waarschuwing: Giet geen kokende vloeistoffen (met een hogere temperatuur dan 80°C/176°F) in de kan.**
- U kunt fijn gemixte soepen, romige soepen, gestoofd fruit, licht beslag (pannenkoeken, oliebolletjes, Yorkshire pudding deeg etc.), milkshakes, smoothies, cocktails etc. bereiden.
- Indien ingrediënten aan de zijkanten van de kan blijven zitten tijdens het blenden, dient u het apparaat te stoppen. Verwijder de kan van de motor en druk de ingrediënten met behulp van de spatel naar beneden richting het mes en plaats de blenderkan vervolgens weer terug om door te gaan met de bereiding.
- Doe de vloeibare ingrediënten als eerste in de blenderkan, voordat u de harde ingrediënten toevoegt, zonder het maximum niveau te overschrijden.
- Om ingrediënten tijdens het mengen toe te voegen, verwijder de vulstop (F6, O6) van de deksel (F5, O5) en voeg de ingrediënten via het gat toe.
- Voor fijngehakt ijs doet u maximaal 6 ijsklontjes (maximale afmeting 25 x 25 x 25 mm). Gebruik de functie **IJs hakken**. **U hoeft geen water toe te voegen.**

## RECEPT

### Koude wortelsoep:

600 g wortels en 0,9 l water: Doe de stukken wortel en het water in de blenderkan. Mix op de hoogste stand gedurende 3 minuten.

### Gemixte vijgen (met kruidenhakker (K+M), afhankelijk van model)

100 g vijgen: Snijd de vijgen in stukken voordat u deze in de kruidenhakker (K+M) doet. Mix op de hoogste stand gedurende 3 seconden.

## REINIGING

Dompel het apparaat niet onder in water. Plaats de motor (A) nooit onder stromend water.

- Reinig de kan direct na gebruik.
- Vul de kan met 1 liter heet water samen met 2 à 3 druppels afwasmiddel. Gebruik alleen de aanbevolen hoeveelheid water en afwasmiddel. Meer afwasmiddel zorgt voor meer schuim en kan als gevolg hebben dat het overlopen van de kan leiden.
- Gebruik de automatische reinigingsprogramma om de kan te reinigen.
- Zodra het programma is gestopt, trekt u de stekker uit het stopcontact.
- Verwijder de blenderkan (**F4, O4**)
- Plaats de kan op een vlak oppervlak.
- Ontgrendel het deksel en verwijder het voorzichtig.
- Verwijder het mes + sluitring + afdichtingsring (**F1 + F2 + F3 / O1 + O2 + O3**) en reinig het onder stromend water (afb. 10).

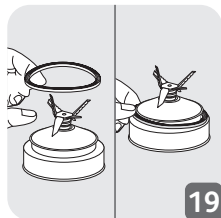

- Na de reiniging dient u eraan te denken de afdichtingsring correct te monteren (**F3, O3**) op het mes (**F1, O1**) (afb. 17). Pas alstublieft op om schade aan de afdichtingsring door aanraken van het mes te voorkomen.
- De kan (**F4, O4**), het mes zonder titanium coating (**F1**) en de sluitring (**F2, O2**) kunnen in de bovenste korf van de vaatwasmachine worden gewassen – gebruik het 'ECO' of 'WEINIG ZOUT' programma.
- Opgelet: De kan (**F4, O4**), het mes zonder titanium coating (**F1**) en de sluitring (**F2, O2**) moeten worden losgemaakt en afzonderlijk in de vaatwasmachine worden geplaatst. Stop het mes met titanium coating (**O1**) niet in de vaatwasmachine.
- Reinig de binnenkant van de kan en de deksel onder stromend water.
- Pas op tijdens de reiniging van het mes in de blenderkan en als u de kom leeg maakt, aangezien het scherp is.
- Gebruik een vochtige doek om de motor (**A**) te reinigen. Voorzichtig afdrogen.
- De verwijderbare onderdelen (deksel, mes, sluitring) kunnen met een spons en een warm zeepsopje worden gereinigd.

## WAT TE DOEN ALS UW APPARAAT NIET WERKT

PROBLEMEN	OORZAKEN	OPLOSSINGEN
<b>Het apparaat werkt niet</b>	De stekker zit niet in het stopcontact	Steek de stekker in een stopcontact met dezelfde spanning als aangegeven op het typeplaatje van het apparaat.
	De blenderkan is niet correct op de motor geplaatst	Controleer of de blenderkan correct op de motor is geplaatst zoals uitgelegd in het boekje.
<b>Het apparaat stopt tijdens het gebruik</b>	Overbelasting	Lees de instructies in § HET APPARAAT VOOR HET EERST GEBRUIKEN. De afkoelperiode kan variëren en kan tot wel 30 minuten duren
<b>Overmatige trilling</b>	Het apparaat staat niet op een vlak oppervlak	Plaats het apparaat op een vlak oppervlak.
	Er bevinden zich te veel ingrediënten in het apparaat	Verminder de hoeveelheid te mengen ingrediënten.
<b>Het deksel lekt</b>	Er bevinden zich te veel ingrediënten in het apparaat	Verminder de hoeveelheid te mengen ingrediënten.
	De deksel is niet juist geplaatst	Plaats de deksel correct op de blenderkan.
<b>Lek aan de onderkant van de blenderkan</b>	De blenderkan pakking ( <b>F3 / O3</b> ) is niet correct geplaatst of ontbreekt	Herpositioneer de afdichting met de correcte zijde naar boven (afb. 1) en vergrendel de gemonteerde messeneenheid ( <b>F1+F2+F3 / O1+O2+O3</b> ) correct in de kan van de mixer (afb. 2, afb. 3 & afb. 4/afb. 9, afb. 10 & afb. 11)
<b>Het mes draait niet rond zoals het hoort</b>	De ingrediënten zijn te groot of te hard U heeft een te warme vloeistof verwerkt en de pakking is hierdoor vervormd	Vervang de pakking door een nieuwe. Zorg voor een kleiner formaat of geringere hoeveelheid van verwerkte ingrediënten. Voeg vloeistof toe.

NL

## WERKT UW APPARAAT NOG STEEDS NIET?

Neem contact op met een goedgekeurd servicecentrum (zie lijst in serviceboekje).



## MEDIDAS DE SEGURIDAD

**PRECAUCIÓN:** Las medidas de seguridad forman parte de este aparato. Lea detenidamente las medidas de seguridad antes de utilizar por primera vez su aparato. Manténgalas en un lugar donde pueda encontrarlas y consultarlas en el futuro.

## DESCRIPCIÓN

A Conjunto del motor	I Botón de pulsación
B Botón de "Batido"	J Espátula* (accesorio según el modelo)
C Botón de "Picado de hielo"	K Molinillo de hierbas* (accesorio según el modelo)
D Botón de "Limpieza automática"	K1 Junta
E Botón de control	K2 Conjunto de la cuchilla del molinillo de hierbas
F / O Conjunto de la jarra de la batidora	L Molinillo de especias (*accesorio según el modelo)
F1 / O1 Conjunto de las cuchillas	L1 Junta
F2 / O2 Aro de bloqueo	L2 Conjunto de la cuchilla del molinillo de especias
F3 / O3 Junta	M Molinillo de especias y cuenco del molinillo de especias* (accesorio según el modelo)
F4 / O4 Jarra graduada de la batidora	
F5 / O5 Tapa	
F6 / O6 Tapón de la tapa	
G Velocidad mínima	
H Velocidad máxima	

## ANTES DE USAR POR PRIMERA VEZ

- Limpie todas las piezas (**F, J, K, L, M, O**) con agua tibia y un líquido lavavajillas, a excepción del conjunto del motor (**A**) que no se debe sumergir nunca en agua ni colocado debajo del grifo (Ver la sección de limpieza).

**PRECAUCIÓN:** Las cuchillas están extremadamente afiladas; manéjelas con cuidado durante el uso o la limpieza del aparato .

- Manipule la jarra de vidrio (**F4**) con cuidado al colocarla, usarla y limpiarla. No la deje caer de la superficie de trabajo.
- Antes de utilizar el aparato, asegúrese de haber retirado todo el embalaje.
- **Nota importante:** Gire el botón de control (**E**) a ① antes de colocar la jarra de la batidora (**F, O**) en el conjunto del motor (**A**).
- Compruebe que el orificio de evacuación del bloque del motor (**A**) no está obstruido por alimentos u otros elementos cuando use el aparato.
- El aparato se pondrá en funcionamiento solo si la jarra está fijada en su lugar correctamente sobre el conjunto del motor.
- **No ponga en funcionamiento el aparato si la tapa no está colocada en su lugar.**

## MONTAJE Y FIJACIÓN DE LA JARRA

Humedezca la junta (**F3, O3**) todavía insertada en el conjunto de la cuchilla (**F1, O1**).

- Compruebe que la junta está ubicada en su lugar en el conjunto de la cuchilla.
- Coloque la pieza de la cuchilla en el aro de bloqueo (Imagen 1, Imagen 7).
- Gire la jarra boca abajo y coloque la pieza de la cuchilla con el aro de bloqueo en la base.
- Compruebe que el aro de fijación está correctamente bloqueado, es decir, que las dos flechas están alineadas (Fig. 3, Fig. 9).
- Agregue los ingredientes a la jarra ya montada sin exceder el nivel máximo indicado.

\* **1,5 L para mezclas densas**

\* **1,25 L para mezclas líquidas**

**Advertencia: No vierta líquidos hirviendo (a temperaturas superiores a 80 °C / 176 °F) en la jarra. No insertes ningún objeto metálico en la batidora.**

**No mezcles trozos de ingredientes congelados de más de 25x25x25 mm.**

- Coloque la tapa de inserción (**F5, O5**) en la jarra. Para evitar salpicaduras durante la preparación, verifique que las orejas de la tapa están alineadas con la boquilla y el mango (Fig. 6, Fig. 12). Coloque la taza medidora (**F6, O6**) en su ranura en la tapa (Fig. 5, Fig. 11). A continuación, coloque el cuenco sobre el motor y gírelo ¼ de vuelta en el sentido de las agujas del reloj (Fig. 4 / Fig. 10).

ES

## UTILIZACIÓN DEL APARATO APARATO POR PRIMERA VEZ

- Una vez que la jarra de la batidora está fijada correctamente en el conjunto del motor, enchufe el aparato. El aparato se ilumina 2 veces y escuchará un tono de aviso. Actívelo con la función deseada.
- **Selección de velocidad:** Gire el botón de control (**E**) para seleccionar la velocidad deseada; la velocidad aumenta gradualmente entre **min** y **max**. La intensidad de la luz aumenta gradualmente con el aumento de la velocidad. Puede cambiar esta velocidad según sea necesario durante la preparación.
- Función de “**pulsación**”: Gire el botón de control (**E**) a la posición de “**Pulsación**”. Una sucesión de pulsaciones le proporciona un control más preciso en las preparaciones. En esta posición, el aparato comienza directamente a una velocidad máxima. Se detiene tan pronto como suelta el botón. Cuando se está utilizando la función de pulsación, un indicador se ilumina.
- **Función de “Batido”**  
Esta función se utiliza para preparar batidos y cócteles de fruta. La velocidad ya está programada previamente para ofrecer un resultado óptimo. Para usar esta función, presione el botón de “**Batido**” (**B**). La luz permanece iluminada durante este ciclo y se apaga al finalizar el ciclo. El programa se detiene automáticamente y emite 4 tonos de aviso. Puede detenerlo antes del final presionando el botón de “**Batido**” (**B**) de nuevo.
- **Función de “Picado de hielo”**  
Puede usar esta función para picar hielo finamente con ciclos y velocidad de funcionamiento preprogramados. Para usar esta función, presione el botón de “**Picado de hielo**” (**C**). La luz permanece iluminada durante este ciclo y se apaga al finalizar el ciclo. Escuchará 4 tonos de aviso. El programa termina automáticamente pero puede detenerlo antes del final presionando el botón de “**Picado de hielo**” (**C**) de nuevo.
- **Función de “Autolimpieza”:**  
Esta función se usa para limpiar automáticamente su aparato. Presione el botón de “**Autolimpieza**” (**D**). No exceda 1 litro de agua caliente a una temperatura máxima de 80°C / 176°F. Al final del ciclo, el aparato se detendrá automáticamente y emitirá 4 tonos de aviso.

- **ATENCIÓN: Si la carga es excesiva, su aparato se detendrá automáticamente por razones de seguridad (si el motor está en funcionamiento más de 3 minutos o si ha introducido demasiados ingredientes).** Para volver a poner en marcha su aparato, gire el botón de control a ①. El tiempo total de enfriado puede variar y ser de hasta un máximo de 30 minutos. Antes de volver a poner en marcha su aparato, adapte la cantidad de ingredientes o el tiempo de batido para evitar sobrecargas. Puede seleccionar la velocidad o función deseadas para completar su preparación.
- **ATENCIÓN: No use los programas de batido, picado de hielo y autolimpieza con los accesorios.**
- Estos programas solo se pueden utilizar con la jarra de vidrio. No pique hielo con los accesorios.
- **Uso del molinillo de hierbas (K) y del molinillo de especias (L) (dependiendo del modelo)**
  - Con el molinillo de hierbas (**K**) puede picar ingredientes tales como: cebollas, ajo o carne (previamente cortada en trozos pequeños) en pocos segundos. No utilice el molinillo de hierbas para preparaciones líquidas (zumos de frutas, etc.).
  - Con el molinillo de especias (**L**) se pueden moler distintas especias en pocos segundos hasta que estén en polvo: semillas de cilantro, granos de pimienta, etc.
  - Estos accesorios incluyen un cuenco (**M**) que evita el acceso a las cuchillas durante el uso.
    1. Gire el cuenco (**M**) boca abajo y agregue los ingredientes.
    2. Coloque la junta (**K1 o L1**) en sus ranuras en el conjunto de la cuchilla (**K2 o L2**) (Fig. 13). Coloque el conjunto de la cuchilla en el cuenco. Bloquee el accesorio girando el conjunto de la cuchilla hasta que esté completamente montado (Fig. 14). **Precaución: Pueden ocurrir fugas si el accesorio no está correctamente bloqueado.**
    3. Coloque el accesorio montado (**K o L**) en el conjunto del motor y gírelo. (Fig. 15)
    4. Luego, gire el conjunto del accesorio (**K o L**) un cuarto de vuelta en sentido horario (Fig. 15).
    5. Enchufe el aparato y gire el selector botón de control (**E**) a la posición que desee, o haga varias pulsaciones. Para detener el aparato, gire el botón de control (**E**) a la posición cero.

6. Desbloquee el accesorio girándolo un cuarto de vuelta en sentido antihorario. Retire el accesorio montado (**K+M** o **L+M**) del conjunto del motor. Gírelo antes de abrirlo para evitar derramar su preparación. Luego, puede desbloquear el conjunto de la cuchilla (**K1** o **L1**). **Las cuchillas están muy afiladas, manipúlelas con cuidado para evitar lesiones personales.** A continuación, puede sacar la preparación del recipiente.

**Advertencia: No use los accesorios para picar o moler líquidos o granos demasiado duros (por ejemplo, alubias negras duras, azúcar...) Puede echar ingredientes líquidos únicamente en la jarra de vidrio.**

### CONSEJO

- Dependiendo del tipo de ingredientes, puede usar la jarra de la batidora para preparar hasta **\*1,5 L para mezclas densas.**
- \*1,25 L para preparaciones líquidas.**

**Advertencia: No vierta líquidos hirviendo (a temperaturas superiores a 80 °C / 176 °F) en la jarra.**

- Puede preparar sopas finamente batidas, cremas, fruta cocida, masa fina (panquecas, buñuelos, masa para pastel de Yorkshire, etc.), batidos de leche, batidos, cócteles, etc.
- Si los ingredientes se pegan a las paredes de la jarra al batirlos, detenga el aparato. Retire la jarra de batido del conjunto del motor y presione los alimentos hacia la cuchilla usando una espátula. Luego, vuelva a colocar la jarra en su lugar y continúe con su preparación.
- Vierta siempre los ingredientes líquidos en primer lugar dentro de la jarra, antes de añadir los sólidos, y no sobrepase el nivel máximo.
- Para agregar ingredientes mientras está batiendo, retire la taza (**F6, O6**) de la tapa (**F5, O5**) y agregue los ingredientes por el orificio de alimentación.
- Para el hielo picado, utiliza un máximo de 6 cubitos de hielo (25x25x25 como máximo) y selecciona la función "**Hielo picado**". **No hace falta añadir agua.**

### RECETAS

#### Sopa fría de zanahoria:

600 g de zanahorias + 900 g de agua: Vierte el agua en la jarra de la batidora y añade los trozos de zanahoria. Mezcla a máxima velocidad durante 3 minutos.

**Mezcla de higos (con molinillo de hierbas (K+M), en función del modelo)** 100 g de higos: Corta los higos antes de colocarlos en el molinillo de hierbas (K+M). Mezcla a máxima velocidad durante 3 segundos.

### LIMPIEZA

No sumerja el aparato en agua. No coloque nunca el conjunto del motor (**A**) debajo del grifo.

- Limpie la jarra inmediatamente después de usarla.
- Llene la jarra con 1 litro de agua caliente y 2 o 3 gotas de detergente líquido. Use solo la cantidad recomendada de agua y detergente. Un exceso de detergente creará demasiada espuma que se desparramará.
- Use el programa de autolimpieza para hacer un prelavado del cuenco.
- Una vez que el programa haya finalizado, desenchufe el aparato.
- Retire la jarra de la batidora (**F4, O4**).
- Coloque la jarra sobre una superficie plana.
- Desbloquee la tapa y retírela con cuidado.
- Retire la Cuchilla + Aro de Bloqueo + Junta (**F1 + F2 + F3 / O1 + O2 + O3**) y límpielo bajo el grifo (Fig. 10).

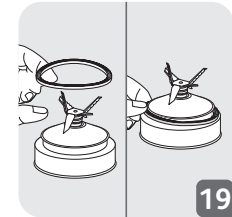

- Después de limpiarlo, recuerde que debe colocar la junta correctamente (**F3, O3**) de nuevo en el conjunto de la cuchilla (**F1, O1**) (Fig. 17). Lleve cuidado para no dañar la junta al tocar la cuchilla.
- La jarra (**F4, O4**), la cuchilla sin recubrimiento de titanio (**F1**), el aro de bloqueo (**F2, O2**) se pueden limpiar en la bandeja superior del lavavajillas, utilizando el programa 'ECO' o 'POCA SAL'.
- Precaución: La jarra (**F4, O4**), la cuchilla sin recubrimiento de titanio (**F1**) y el aro de bloqueo (**F2, O2**) se deben desmontar y colocar por separado en el lavavajillas. No colocar las cuchillas con el recubrimiento de titanio (**O1**) en el lavavajillas.

ES

113

- Enjuague el interior de la jarra y la tapa bajo el grifo.
- Lleve cuidado al lavar la cuchilla de la jarra batidora y al vaciar el cuenco porque las cuchillas están afiladas.
- Use un paño húmedo para limpiar el conjunto del motor **(A)**. Séquelo bien.
- Las piezas separables (tapa, conjunto de la cuchilla, aro de bloqueo) se pueden limpiar con una esponja y agua caliente jabonosa.

## ¿QUÉ HACER SI EL APARATO NO FUNCIONA?

PROBLEMAS	CAUSAS	SOLUCIONES
<b>El aparato no funciona</b>	El enchufe no está conectado.	Conecte el aparato a una toma de corriente del mismo voltaje que el indicado en la placa de especificaciones del aparato.
	La jarra de la batidora no está colocada correctamente en el conjunto del motor.	Compruebe que la jarra de la batidora está correctamente colocada en el conjunto del motor tal y como se indica en el folleto.
<b>El producto se para durante el uso.</b>	Sobrecarga.	Siga las instrucciones de la sección ANTES DE USAR POR PRIMERA VEZ. El tiempo total de enfriado puede variar y puede ser de hasta 30 minutos.
<b>Vibración excesiva</b>	El producto no está colocado sobre una superficie plana.	Coloque el aparato sobre una superficie plana.
	El volumen de los ingredientes es excesivo.	Reduzca la cantidad de ingredientes a procesar.
<b>Fuga de la tapa.</b>	El volumen de los ingredientes es excesivo.	Reduzca la cantidad de ingredientes a procesar.
	La tapa no está colocada correctamente.	Bloquee la tapa correctamente sobre la jarra de la batidora.

PROBLEMAS	CAUSAS	SOLUCIONES
<b>Fuga en la parte inferior de la jarra.</b>	La junta de la tapa <b>(F3 / O3)</b> no está correctamente colocada o no está presente	Vuelva a colocar la junta selladora con el lado correcto hacia arriba (Imagen 1) y ajuste la pieza de la cuchilla montada <b>(F1+F2+F3 / O1 + O2 +O3)</b> correctamente en la jarra de la batidora (Img. 2, Img. 3 e Img. 4 / Img. 9, Img. 10 e Img. 11)
<b>Las cuchillas no giran fácilmente.</b>	Los trozos de alimento son demasiado grandes o demasiado duros. Se ha batido líquido demasiado caliente y la junta de la tapa se ha deformado.	Sustituya la junta de la tapa por una nueva. Reduzca el tamaño o la cantidad de ingredientes a procesar. Añada líquido.

## SI EL APARATO SIGUE SIN FUNCIONAR, HAGA LO SIGUIENTE:

Póngase en contacto con un servicio técnico autorizado (consulte la correspondiente lista que se incluye en el folleto de servicio).

## GÜVENLİK TALİMATLARI

**DİKKAT:** Güvenlik önlemleri aygıtın bir parçasıdır. Yeni aygıtı ilk kez kullanmadan önce talimatları dikkatlice okuyun. Bulabileceğiniz ve daha sonra başvurabileceğiniz bir yerde saklayın.

## AÇIKLAMALAR

- |                                  |   |
|----------------------------------|---|
| A Motor ünitesi                  | I Pulse düğmesi   |
| B "Smoothie" düğmesi             | J Spatula* (modele bağlı aksesuar)                                    |
| C "Buz kırma" düğmesi            | K Yeşillik doğrayıcı* (modele bağlı aksesuar)                         |
| D "Otomatik temizlik" butonu     | K1 Yalıtım halkası  |
| E Kontrol düğmesi                | K2 Yeşillik doğrayıcı bıçak ünitesi                                   |
| F / O Blender haznesi tertibatı  | L Baharat öğütücü* (modele bağlı aksesuar)                            |
| F1 / O1 Bıçak ünitesi            | L1 Yalıtım halkası  |
| F2 / O2 Kilit halkası            | L2 Baharat öğütücü bıçak ünitesi                                      |
| F3 / O3 Yalıtım halkası          | M Yeşillik doğrayıcı ve Baharat öğütücü kabı* (modele bağlı aksesuar) |
| F4 / O4 Dereceli blender haznesi |   |
| F5 / O5 Kapak tapası             |   |
| F6 / O6 Kapak tapası             |   |
| G Minimum Hız                    |   |
| H Maximum Hız                    |   |

## İLK KULLANIMDAN ÖNCE

- Motor ünitesi (A) hariç tüm parçaları (F, J, K, L, M, O) ılık suyla ve temizleme sıvısıyla temizleyin. Motor ünitesi kesinlikle suya sokulmamalı veya suda yıkanmamalıdır (Temizleme kısmını inceleyin).

**DİKKAT: Bıçaklar çok keskindir, aygıtı kullanırken veya temizlerken bıçaklara dikkat edin.**

- Cam sürahiyi (F4) koyarken, kullanırken ve temizlerken dikkatli olun, masadan düşürmeyin.
- Aygıtı çalıştırmadan önce tüm paketleme malzemesinin çıkarıldığından emin olun.

- **Önemli not:** Blender haznesini (F, O) motor ünitesine (A) yerleştirmeden önce kontrol düğmesini(E) çevirin.
- Kullanırken motor bloğundaki (A) boşaltım deliğinin yiyecek veya diğer maddelerle tıkalı olmadığından emin olun.
- Yalnızca blender haznesi motor ünitesine düzgün bir şekilde oturduğunda aygıt çalışır.
- **Kapak yerine oturmadan aygıtı çalıştırmayın.**

## MONTAJ VE HAZNEYİ TAKMA

Yalıtım halkasını (F3, O3) namlendirin (bıçak ünitesi (F1, O1) yerleştirilmiş olsa bile). Yalıtım halkasını (F3, O3) bıçak ünitesine (F1, O1) yeniden düzgün bir şekilde yerleştirdiğinizden emin olun (Şekil 17).

- Yalıtım halkasının bıçak ünitesinde olduğunu kontrol edin.
- Bıçak ünitesini kilitleme halkasına koyun (Şek 1, Şek 7).
- Sürahiyi baş aşağı çevirin ve bıçak ünitesini kilitleme halkasıyla beraber tabana koyun.
- Kilit halkasının uygun bir şekilde kilitletiğinden emin olun: iki ok aynı hizaya gelmelidir (Şekil 3, Şekil 9).
- Maksimum seviyeyi aşmamak koşuluyla malzemeleri monte edilmiş hazneye koyun:

\* **Koyu kıvamlı karışımlar için 1,5 L**

\* **Sıvı karışımlar için 1,25 L**

**Uyarı: Kaynar sıvıları (80 °C/176 °F üzeri) hazneye koymayın. Blenderin içine herhangi bir metal nesne koymayın. 25x25x25 mm boyutlarından büyük donmuş malzeme parçalarını karıştırmayın.**

- Kapağı (F5, O5) hazneye takın (Şekil 5, Şekil 11). Aygıt çalışırken sıçrama olmaması için kapağın yivli kısmının ağız ve tutma yeriyile aynı hizada olduğundan emin olun (Şekil 9, Şekil 12). Ölçü tapasını (F6, O6) kapaktaki deliğe yerleştirin (Şekil 5, Şekil 11). Kaseyi motor ünitesine yerleştirin ve ardından ¼ oranında saat yönünde çevirin (Şek 4 / Şek 10).

## BLENDER KULLANIMI

- Blender haznesi motor ünitesine düzgün bir şekilde oturduğunda aygıtın fişini prize takın. Aygıtın ışıkları iki kez yanıp sönecek ve sinyal sesi duyacaksınız. İsteddiğiniz fonksiyonu kullanarak aygıtı açın.

- **Hız seçimi:** Kontrol düğmesini (E) çevirerek dilediğiniz hızı seçin; hız **min** ve **max** arasında kademeli olarak artar. Hız arttıkça aygıttaki ışıkların parlaklığı artar. Aygıt çalışırken gerekli durumlarda hız ayarını değiştirebilirsiniz.
- **“Pulse” fonksiyonu:** Kontrol düğmesini (E) çevirerek **“Pulse”** konumuna getirin. Hassas bir karışım hazırlanacaksa pulse özelliğini art arda kullanmak daha iyi sonuçlar verir. Bu konumda aygıt doğrudan en yüksek hızda çalışmaya başlar. Kontrol düğmesini bıraktığınızda çalışmayı durdurur. Pulse fonksiyonu kullanımdayken ışık açık kalır.
- **Fonksiyon “Smoothie”**  
Bu fonksiyon smoothie, milkshake ve meyve kokteylleri hazırlamak için kullanılır. En iyi sonuçlar için hız ayarı önceden programlanmıştır. Bu fonksiyonu kullanmak için **“Smoothie”** düğmesine basın (B). Bu işlem süresince ışık açık kalır ve işlem tamamlandığında kapanır. Program otomatik olarak sona erer ve aygıt 4 kez sinyal sesi çıkarır. İşlem tamamlanmadan önce **“Smoothie”** düğmesine (B) tekrar basarak işlemi sonlandırabilirsiniz.
- **Fonksiyon “Ice Crush”**  
Bu fonksiyonu kullanarak önceden programlanmış işlem ve hız ayarıyla buzlu parçalayabilirsiniz. Bu fonksiyonu kullanmak için **“Ice crush”** düğmesine (C) basın. Bu işlem süresince ışık açık kalır ve işlem tamamlandığında kapanır. 4 kez sinyal sesi duyacaksınız. Program otomatik olarak sonlanır ancak **“Ice crush”** düğmesine (C) yeniden basarak daha önce sonlandırabilirsiniz.
- **Fonksiyon “Otomatik temizleme”:**  
Bu fonksiyon aygıtınızı otomatik olarak temizlemek için kullanılır. “Auto clean” düğmesine (D) basın. 1 litre sıcak su sınırını aşmayın (maksimum sıcaklık 80 °C / 176 °F) Programın sonunda aygıt otomatik olarak çalışmayı durdurur ve 4 kez sinyal sesi çıkarır.
- **UYARI : Aygıtınıza çok yüklem yaparsanız aygıt güvenlik sebeplerinden dolayı otomatik olarak çalışmayı durdurur (motor 3 dakikadan fazla çalışırsa veya çok malzeme yüklerseniz).** Aygıtınızı yeniden başlatmak için kontrol düğmesini şu konuma çevirin. Ortalama soğuma süresi değişebilir ve yaklaşık 30 dakika sürebilir. Aşırı yüklenme olmaması için aygıtınızı yeniden başlatmadan önce malzeme miktarını veya zaman ayarını ayarlayın. Daha sonra gerekli hız ayarı veya fonksiyonu seçerek hazırlama sürecini tamamlayabilirsiniz.

- **UYARI : Yeşillik doğrayıcı (K) ve baharat öğütücüsü (L) smoothie, buz parçalama ve otomatik temizleme fonksiyonlarını kullanmayın.**
- Bu programlar yalnızca blender haznesiyle (F) kullanılabilir. Yeşillik doğrayıcı (K) ve baharat öğütücüsü (L) buz parçalama işlemi yapmayın.
- **YEŞİLLİK DOĞRAYICI (K) VE BAHARAT ÖĞÜTÜCÜ (L) KULLANIMI (MODELE GÖRE)**
  - Yeşillik doğrayıcıyla (K) soğan, sarımsak veya çiğ et (önceden küçük parçalara doğranmış) gibi malzemeleri birkaç saniyede doğrayabilirsiniz. Yeşillik doğrayıcıyı sıvı malzemeler için kullanmayın (meyve suyu vb.)
  - Baharat öğütücüsü (L) birkaç saniye içinde baharat öğütebilirsiniz: kişniş tohumu, çekilmemiş biber vb.
  - Bu aksesuarlarda kullanım esnasında bıçaklara erişimi engelleyen bir kap (M) bulunmaktadır.
    1. Kabı (M) ters çevirerek malzemeleri koyun.
    2. Yalıtım halkasını (K1 veya L1) bıçak ünitesinin (K2 veya L2) üzerindeki yuvasına yerleştirin (Şekil 13). Bıçak ünitesini kabın üzerine yerleştirin. Tam olarak oturana dek bıçak ünitesini döndürerek aksesuarı kilitleyin (Şekil 14). **Dikkat: Aksesuar tam olarak yerine oturmazsa aygıt sızdırabilir.**
    3. Monte edilen aksesuarı (K veya L) döndürün ve motor ünitesinin üzerine yerleştirin (Şekil 15).
    4. Sonra monte edilen aksesuarı (K veya L) saat yönünde çeyrek tur döndürün (Şekil 15).
    5. Aygıtı prize bağlayın ve Kontrol düğmesini (E) istenen konuma getirin veya birkaç kez pulse uygulayın. Aygıtı durdurmak için kontrol düğmesini (E) sıfır konumuna getirin.
    6. Aygıtı saat yönünün tersine çeyrek tur çevirerek kilidini açın. Monte edilmiş aksesuarı (K+M veya L+M) motor ünitesinden sökün. Hazırladığınız malzemenin sıçramaması için açmadan önce üniteyi ters çevirin. Daha sonra bıçak ünitesini açabilirsiniz (K1 veya L1). **Bıçaklar çok keskindir: Yaralanmamak için dikkatli kullanın.** Daha sonra kaptaki karışımı çıkarabilirsiniz.
- **Uyarı: Aksesuarları çok sert sıvı veya tahılları doğramak veya parçalamak için kullanmayın (ör: sert siyah fasulye, şeker ...) Blender haznesine (F) yalnızca sıvı malzemeler koyabilirsiniz.**

## TAVSİYE

• Kullandığınız malzemelerin yapısına bağlı olarak blender haznesini şu kapasitelerde kullanabilirsiniz:

\* **Koyu kıvamlı karışımlar için 1,5 L.**

\* **Sıvı malzemeler için 1,25 L.**

**Uyarı: Kaynar sıvıları (80 °C / 176 °F üzeri) hazneye dökmeyin.**

• Kaliteli çorbalar, kremalı çorbalar, hoşaf, hafif sulu hamur (pancake, fritter, Yorkshire pudingi hamuru vb.), milkshake, smoothie, kokteyl vb. hazırlayabilirsiniz.

• Malzemeler karıştırma esnasında haznenin kanar kısımlarına yapışırca aygıtı durdurun. Blender haznesini motor ünitesinden çıkarın, spatula kullanarak yiyecekleri bıçakların olduğu kısma doğru itin ve blender haznesini geri takarak işleme devam edin.

• Blender haznesine ilk olarak daima sıvı malzemeleri koyun, daha sonra katı malzemeleri maksimum düzeyi aşmayacak şekilde ilave edin.

• Karıştırma esnasında malzeme ilave etmek için kapak tapasını (F6, O6) kapaktan çıkarın

• (F5, O5) ve besleme deliğinden malzemeleri ilave edin.

• İnce taneli şekilde kırılmış buz elde etmek için **"Buz kırma" fonksiyonunu** kullanarak maksimum 6 küçük buz küpü (maksimum 25x25x25 mm) kullanın. **Su eklemeye gerek yoktur.**

## TARİF

**Soğuk havuç çorbası:**

600 g havuç + 900 g su: Suyu blender sürahisine koyun ve havuç parçalarını ekleyin. 3 dakika boyunca maksimum hızda karıştırın.

**Karışık incir (ot doğrayıcı ile (K+M), modele bağlı olarak) 100 g incir:** İncirleri ot doğrayıcıya (K+M) yerleştirmeden önce kesin. 3 saniye boyunca maksimum hızda karıştırın.

## TEMİZLEME

Aygıtı suya sokmayın. Motor ünitesini (A) kesinlikle suda yıkamayın.

• Kullanımdan hemen sonra hazneyi temizleyin.

• Hazneye 1 litre sıcak su koyun ve 2-3 damla temizleme sıvısı damlatın. Yalnızca önerilen miktarda su ve temizleme sıvısı kullanın. Fazla miktarda

temizleme sıvısı daha çok köpürmeye ve bunun sonucunda taşmaya neden olabilir.

• Hazneye ön yıkama yapmak için otomatik temizleme programını kullanın.

• Program sona erdiğinde aygıtı prizden çıkarın.

• Blender haznesini (F4, O4) sökün.

• Hazneyi düz bir yüzeye koyun.

• Kapağı dikkatli bir şekilde çıkarın. Suyu boşaltın.

• Bıçak Ünitesini + Kilitleme Halkası + Conta'yı (F1 + F2 + F3 / O1 + O2 + O3) çıkarın **sökün** ve suyla temizleyin. **Bıçaklar çok keskindir, yaralanmamak için dikkatli kullanın (Şekil 10).**

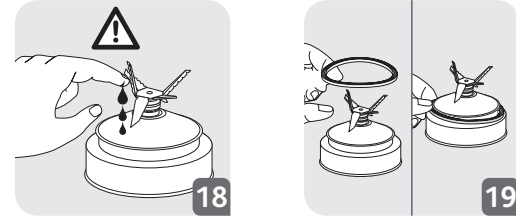

• Temizleme işleminden sonra yalıtım kapağını (F3, O3) bıçak ünitesine (F1, O1) düzgün bir şekilde yerleştirmeyi unutmayın (Şekil 17). Yalıtım halkasının bıçaklarla temas edip hasar görmemesi için dikkatli olun. Not: Yalıtım halkası doğru yerleştirilmediği takdirde blender haznesinin tabanı sızdırabilir.

• Haznenin iç kısmını ve kapağı sudan geçirin.

• Blender haznesinin içindeki bıçakları temizlerken ve hazneyi boşaltırken dikkatli olun, bıçaklar çok keskindir.

• Motor ünitesini (A) temizlemek için nemli bir bez kullanın. Dikkatli bir şekilde kurulayın. Sökülebilen parçalar (kapak, bıçak ünitesi, kilit halkası) sünger ve sabunlu sıcak suyla temizlenebilir.

• Sürahi (F4, O4), titanyum kaplamasız bıçak ünitesi (F1), kilitleme halkası (F2, O2) bulaşık makinesinin üst rafında yıkanabilir - 'EKO' veya 'DÜŞÜK TUZ' programını kullanın.

• Dikkat: Sürahi (F4, O4), titanyum kaplamasız bıçak ünitesi (F1), kilitleme halkası (F2, O2) parçalarına ayrılmalı ve bulaşık makinesine ayrı halde konulmalıdır. Lütfen titanyum kaplamalı bıçakları (O1) bulaşık makinesine koymayın.

## AYGITIN ÇALIŞMAMASI DURUMUNDA YAPILACAKLAR

SORUNLAR	SEBEPLER	ÇÖZÜMLER
Aygıt çalışmıyor	Fiş prize takılı değil	Aygıtı, aygıt üzerinde belirtilen voltaj oranıyla aynı voltaja sahip bir prize bağlayın.
	Blender haznesi motor ünitesine düzgün oturtulmamış	Blender haznesinin motor ünitesine talimatlar doğrultusunda yerleştirildiğinden emin olun.
Aygıt kullanım esnasında çalışmayı durdurdu	Aşırı yüklenme	BLENDER KULLANIMI bölümündeki talimatları takip edin. Soğuma süresi değişebilir ve 30 dakika sürebilir.
Aşırı titreme	Aygıt düz, dengeli bir yüzeye yerleştirilmemiş	Aygıtı düz bir yüzeye yerleştirin.
	Malzeme hacmi çok fazla	Kullanılan malzemelerin miktarını azaltın.
Kapak sızdırıyor	Malzeme hacmi çok fazla	Kullanılan malzemelerin miktarını azaltın.
	Kapak düzgün bir şekilde oturtulmamış	Kapağı düzgün bir şekilde blender haznesine yerleştirin.
Blender haznesinin tabanı sızdırıyor	Blender yalıtım halkası (F3 / O3) düzgün bir şekilde oturtulmamış veya yok.	Contayı doğru tarafı üstte kalacak şekilde yeniden yerine koyun (Şek. 1) ve birleştirilen bıçak ünitesini (F1+F2+F3 / O1 + O2 + O3) blender sürühaşinin üzerine doğru şekilde kilitleyin (Şek. 2, Şek. 3 ve Şek. 4 / Şek. 9, Şek. 10 ve Şek. 11)
Bıçak kolay hareket etmiyor	Yiyecek parçaları çok büyük veya çok sert. Karıştırılan sıvı çok sıcak ve yalıtım halkasına zarar vermiş	Yalıtım halkasını yenisiyle değiştirin. Kullanılan malzemelerin boyutunu ve miktarını azaltın. Sıvı ilave edin.

## AYGITINIZ HALA ÇALIŞMIYOR MU?

Yetkili servis merkezimize iletişime geçin (servis kitapçığındaki listeyi inceleyin).

## ІНСТРУКЦІЇ З ТЕХНІКИ БЕЗПЕКИ

**УВАГА:** інструкції з техніки безпеки є частиною комплекту постачання. Уважно прочитайте їх перед першим використанням приладу. Зберігайте їх у надійному місці для подальшого використання.

### ОПИС

- |                                       |  |
|---------------------------------------|--|
| A Моторний блок                       | G Мінімальна швидкість                             |
| B Кнопка "Смузи"                      | H Максимальна швидкість                            |
| C Кнопка "Подрібнення льоду"          | I Кнопка "Імпульсний режим"                        |
| D Кнопка "Автоматичне очищення"       | J Лопатка* (залежно від моделі)                    |
| E Перемикач швидкостей                | K Подрібнювач* (залежно від моделі)                |
| F / O Зібрана чаша блендера           | K1 Ущільнювач                                      |
| F1 / O1 Блок лез                      | K2 Блок лез подрібнювача                           |
| F2 / O2 Стопорне кільце               | L Млинок* (залежно від моделі)                     |
| F3 / O3 Ущільнювач                    | L1 Ущільнювач                                      |
| F4 / O4 Чаша блендера з мірною шкалою | L2 Блок лез млинка для                             |
| F5 / O5 Кришка                        | M Чаша* подрібнювача і млинка (залежно від моделі) |
| F6 / O6 Ковпачок кришки               |  |

### ПЕРЕД ПЕРШИМ ВИКОРИСТАННЯМ

- Промийте всі частини (F, J, K, L, M, O) теплою водою та засобом для миття посуду, за винятком моторного блоку (A), який забороняється занурювати у воду або ставити під проточну воду (див. розділ "Очищення").

**УВАГА: Леза дуже гострі! При використанні або очищенні приладу поводьтеся з ними дуже обережно.**

- Обережно поводьтеся зі скляною чашею (F4) під час її встановлення, використання та очищення, не допускайте її падіння з робочої поверхні.

UK



- Перед використанням приладу переконайтеся, що ви видалили всі пакувальні матеріали.
- **Важлива примітка:** Поверніть перемикач швидкостей (E) у положення ① перед тим, як встановити чашу блендера (F, O) на моторний блок (A).
- Переконайтеся, що випускний отвір на моторному блоці під час використання (A) не забився продуктами харчування або іншими предметами.
- Прилад працює тільки з чашею блендера, що правильно зафіксована на моторному блоці.
- **Не використовуйте прилад, якщо кришка не встановлена на місце.**

## ЗБИРАННЯ ТА ВСТАНОВЛЕННЯ ЧАШІ

Змочіть ущільнювач (F3, O3) (встановлений у блок з лезами (F1, O1)).

- Переконайтеся, що ущільнювач встановлений у блок з лезами.
- Установіть блок з лезами на стопорне кільце (зобр. 1 і 7).
- Переверніть чашу догори дном і встановіть на чашу блок з лезами на стопорному кільці.
- Переконайтеся, що стопорне кільце зафіксоване правильно: дві стрілки мають співпадати (зоб. 3, зоб. 9).
- Покладіть продукти в чашу. Не перевищуйте максимальний рівень:
  - \* **1,5 л для густих сумішей**
  - \* **1,25 л для рідин**

**Попередження: не наливайте в чашу гарячі рідини (більше 80 °C). Не вставляйте металеві предмети в блендер. Не подрібнюйте шматочки заморожених інгредієнтів розміром більше 25 x 25 x 25 мм.**

- Встановіть кришку (F5, O5) на чашу. Щоб уникнути розбризкування під час приготування, переконайтеся, що вушка кришки збігаються з носиком і ручкою (зоб. 6, зоб. 12). Встановіть мірний ковпачок (F6, O6) в його місце на кришці (зоб. 5, зоб. 11). Потім встановіть чашу на моторний блок і поверніть її на ¼ оберту за годинниковою стрілкою (зоб. 4 / зоб. 10).

## ПЕРШЕ ВИКОРИСТАННЯ ПРИЛАДУ

- Як тільки ви правильно зафіксували чашу блендера на моторному блоці, підключіть прилад до розетки. Індикатор приладу загориться 2 рази і ви почуєте звуковий сигнал. Увімкніть прилад, використовуючи потрібну функцію.

- **Вибір швидкості:** Поверніть перемикач швидкостей (E), щоб вибрати потрібну швидкість. Швидкість збільшується поступово від рівня **min** до рівня **max**. Інтенсивність світлового індикатора збільшується по мірі збільшення швидкості. Ви можете вибрати потрібну швидкість під час змішування.

- **Функція імпульсного режиму:** Поверніть перемикач швидкостей (E) в положення "Pulse". Використання послідовності імпульсів дозволяє краще керувати процесом змішування. В цьому режимі прилад починає працювати на максимальній швидкості. Він зупиниться, щойно ви відпустите перемикач. Коли використовується імпульсний режим, індикатор світиться.

### • Функція "Смузі"

Ця функція використовується для приготування однорідних молочних і фруктових коктейлів. Швидкість попередньо запрограмована для досягнення найкращих результатів. Для використання цієї функції натисніть кнопку "Smoothie" (B). Індикатор світиться протягом всього процесу приготування та вимикається, коли приготування закінчено. Програма зупиняється автоматично і 4 рази лунає звуковий сигнал. Ви можете зупинити програму до її завершення, натиснувши кнопку "Smoothie" (B) ще раз.

### • Функція "Подрібнення льоду"

Ви можете використовувати цю функцію для подрібнення льоду з попередньо встановленими програмою приготування і швидкістю. Для використання цієї функції натисніть кнопку "Ice crush" (C). Індикатор світиться протягом всього процесу приготування та вимикається, коли приготування закінчено. 4 рази пролунає звуковий сигнал. Програма зупиняється автоматично, але ви можете зупинити її до завершення, натиснувши кнопку "Ice crush" (C) ще раз.

### • Функція "Автоматичне очищення"

Ця функція використовується для автоматичного очищення вашого приладу. Натисніть кнопку "Auto clean" (D). Не наливайте більше 1 л гарячої води з максимальною температурою 80 °C. Наприкінці програми прилад зупиниться автоматично і 4 рази пролунає звуковий сигнал.

- **УВАГА: Якщо навантаження занадто сильне, прилад зупиниться автоматично з міркувань безпеки (якщо мотор працює безперервно протягом більше, ніж 3 хвилин, або якщо ви поклали занадто багато продуктів).** Щоб знову запустити прилад, поверніть перемикач швидкостей в положення ①. Загальний час охолодження приладу може відрізнитись і становити до 30 хвилин. Перед повторним запуском приладу перевірте кількість продуктів в

часі або час змішування, щоб уникнути повторного перевантаження. Потім ви можете вибрати потрібну швидкість або функцію, щоб закінчити процес змішування.

- **УВАГА: Не використовуйте функції "Смузі", "Подрібнення льоду" і "Автоматичне очищення" з аксесурами.**
- Ці програми використовуються тільки зі скляною чашею. Не подрібнюйте лід за допомогою аксесуарів.
- **Використання подрібнювача (К) і млинка (L) (залежно від моделі)**
  - За допомогою подрібнювача (К) ви можете за кілька секунд подрібнити такі продукти, як цибуля, часник або м'ясо (попередньо нарізане на дрібні шматочки). Не використовуйте подрібнювач для змішування рідин (фруктові соки тощо).
  - За допомогою млинка (L) ви можете за кілька секунд подрібнити спеції: насіння коріандру, перець тощо.
  - Аксесуари мають чашу (М), яка запобігає доступу до лез під час використання.
- 1. Переверніть чашу (М) догори дном і додайте інгредієнти.
- 2. Встановіть ущільнювач (К1 або L1) в заглиблення у блоці з лезами (К2 або L2) (зоб. 13). Встановіть блок з лезами у чашу. Заблокуйте аксесуар, повернувши блок з лезами поки він не встане на місце (зоб. 14). **Увага: якщо аксесуар не неправильно зафіксований, суміші можуть витекти.**
- 3. Встановіть зібраний аксесуар (К або L) на моторний блок і поверніть його. (зоб. 15)
- 4. Потім поверніть зібраний аксесуар (К або L) на чверть обороту за годинниковою стрілкою (зоб. 15).
- 5. Вставте штепсель в розетку і поверніть перемикач швидкостей (Е) в потрібне положення або зробіть кілька імпульсів. Щоб зупинити прилад, поверніть перемикач швидкостей (Е) в положення "0".
- 6. Розблокуйте аксесуар, повернувши його на чверть обороту проти годинникової стрілки. Зніміть зібраний аксесуар (К+М або L+М) з моторного блоку. Перед тим, як відкрити, переверніть його, щоб готова суміш не впала на підлогу. Потім ви можете розблокувати блок з лезами (К1 або L1). **Леза дуже гострі: поводьтеся з ними обережно, щоб не отримати травму.** Тепер можна дістати готову суміш з чаші.

**Попередження: Не використовуйте аксесуари для подрібнення або перемелення рідких елементів або занадто твердих зерен (наприклад, твердих чорних бобів, цукру тощо). Ви можете обробляти рідкі інгредієнти тільки в скляній чаші.**

## РЕКОМЕНДАЦІЇ

- В залежності від типу інгредієнтів ви можете використовувати чашу блендера для приготування
- \* **1,5 л густих сумішей**
- \* **1,25 л рідких сумішей**
- Попередження: Не наливайте в чашу гарячі рідини (більше 80 °С).**
- Ви можете приготувати однорідні супи, крем-супи, компоти, легке тісто (для млинців, оладків, пудингу тощо), молочні та фруктові коктейлі, звичайні коктейлі тощо.
- Якщо продукти прилипають до стінок чаші під час змішування, зупиніть прилад. Зніміть чашу блендера з моторного блоку і зіштовхніть продукти вниз до лез за допомогою лопатки. Встановіть чашу блендера назад на моторний блок і продовжіть змішування.
- Завжди спочатку додавайте рідкі інгредієнти в чашу блендера, а потім тверді продукти, не перевищуйте максимальну допустимий рівень.
- Щоб додати продукти під час змішування, зніміть ковпачок (F6, O6) з кришки (F5, O5) і додайте продукти через завантажувальний отвір.
- Для подрібнення льоду додавайте зонайбільше 6 маленьких кубиків льоду (максимум 25 x 25 x 25 мм) і використовуйте функцію "Подрібнення льоду". **Налити воду не потрібно.**

## РЕЦЕПТИ

### Холодний морквяний суп

600 г моркви + 900 г води: налійте воду в чашу блендера й додайте шматочки моркви; змішуйте на максимальній швидкості протягом 3 хвилин.

**Суміш інжиру (за допомогою подрібнювача для трав (К + М), залежно від моделі)** 100 г інжиру: поріжте інжир, перш ніж помістити його в подрібнювач для трави (К + М); змішуйте на максимальній швидкості протягом 3 секунд.

## ОЧИЩЕННЯ

Не занурюйте прилад у воду. Ніколи не підставляйте моторний блок **(А)** під проточну воду.

- Після використання завжди очищуйте чашу.
- Налийте в чашу 1 літр гарячої води разом з 2-3 краплями рідини для миття посуду. Використовуйте тільки рекомендовану кількість води і рідини для миття посуду. Надлишок рідини для миття посуду створює більше піни і може призвести до переповнення.
- Використовуйте програму автоматичного очищення для попереднього очищення чаші.
- Коли програма зупинилась, відключіть прилад від мережі.
- Зніміть чашу блендера **(F4, O4)**
- Поставте чашу на рівну поверхню.
- Розблокуйте кришку і обережно зніміть її.
- Зніміть блок з лезами, стопорне кільце й ущільнювач **(F1 + F2 + F3 / O1 + O2 + O3)** і промийте його під проточною водою (зоб. 10).

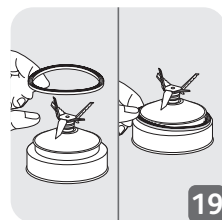

- Пам'ятайте, що після очищення слід правильно встановити ущільнювач **(F3, O3)** назад у блок з лезами **(F1, O1)** (зоб. 17). Встановлюйте його обережно, щоб не допустити контакту ущільнювача з лезами.
- Чашу **(F4, O4)**, блок з лезами без титанового покриття **(F1)** і стопорне кільце **(F2, O2)** можна мити на верхньому рівні посудомийної машини в режимі ECO або LOW SALT.
- Увага! Чашу **(F4, O4)**, блок з лезами без титанового покриття **(F1)** і стопорне кільце **(F2, O2)** перед миттям в посудомийній машині необхідно розібрати й скласти окремо. Не кладіть леза з титановим покриттям **(O1)** у посудомийну машину.
- Промийте внутрішню частину чаші та кришку під проточною водою.

- Будьте обережні при очищенні лез в чаші блендера, та коли ви спорожнюєте чашу, оскільки вони дуже гострі.
- Вологою ганчіркою протріть моторний блок **(А)**. Ретельно висушіть.
- Знімні частини (кришка, блок з лезами, стопорне кільце) можна очистити губкою та гарячою мильною водою.

## ЩО РОБИТИ, ЯКЩО ВАШ ПРИЛАД НЕ ПРАЦЮЄ

ПРОБЛЕМА	ПРИЧИНА	ВИРІШЕННЯ
Прилад не працює.	Штепсель не підключений до мережі.	Підключіть прилад до розетки з напругою, що вказана на паспортній табличці приладу.
	Чаша блендера неправильно встановлена на моторному блоці.	Переконайтеся, що чаша блендера правильно встановлена на моторному блоці, як пояснено в інструкції.
Прилад зупинився під час використання.	Перевантаження.	Дотримуйтесь інструкцій з розділу "Перше використання приладу". Загальний час охолодження приладу може відрізнятись і становити до 30 хвилин.
Надмірна вібрація.	Прилад встановлений на нерівній поверхні.	Встановіть прилад на рівну поверхню.
	Занадто велика кількість інгредієнтів.	Зменшіть кількість інгредієнтів.
Протікання з кришки.	Занадто велика кількість інгредієнтів.	Зменшіть кількість інгредієнтів.
	Кришка встановлена неправильно.	Правильно встановіть кришку на чаші блендера.
Протікає база чаші блендера.	Ущільнювач чаші блендера <b>(F3 / O3)</b> встановлений неправильно або відсутній.	Установіть ущільнювач відповідним боком догори (рис. 1) і правильно зафіксуйте зібраний блок із лезами <b>(F1+F2+F3 / O1 + O2 + O3)</b> у чаші блендера (рис. 2, 3 і 4 / рис. 9, 10 і 11).
Ножи обертаються повільно.	Шматочки продуктів занадто великі або тверді. Рідина, яка змішується була дуже гаряча і деформувала ущільнювач.	Замініть ущільнювач на новий. Зменшіть розмір або кількість інгредієнтів. Додайте рідину.

## ВАШ ПРИЛАД ДОСІ НЕ ПРАЦЮЄ?

Зверніться в авторизований сервісний центр (див. перелік сервісних центрів в інструкції).

## คู่มือการใช้งานเพื่อความปลอดภัย

**คำเตือน:** คำแนะนำเพื่อความปลอดภัยมาพร้อมกับเครื่องกรุณาอ่านละเอียดก่อนใช้กล้องถ่ายรูปเก็บไว้ในที่ที่ห่างสำหรับดูในคราวต่อไป

### คำอธิบาย

A ชุดมอเตอร์	H ความเร็วสูงสุด
B ปุ่ม "สมูทตี้"	I ปุ่มหยุดเป็นจังหวะ
C ปุ่ม "Ice crush"	J ก้านคนส่วนผสม*(อุปกรณ์เสริมขึ้นอยู่กับรุ่น)
D ปุ่ม "ทำความสะอาดอัตโนมัติ"	K ชุดหั่นสับสมุนไพร* (อุปกรณ์เสริมขึ้นอยู่กับรุ่น)
E ลูกบิดควบคุม	K1 ซील
F ชุดโถปั่น	K2 ชุดโถปั่นมีดสับสมุนไพร
F1/O1 ชุดโถปั่น	L ชุดชอยเครื่องเทศ* (อุปกรณ์เสริมขึ้นอยู่กับรุ่น)
F2/O2 แหวนล็อก	L1 ซील
F3/O3 ซील	L2 ชุดโถปั่นมีดชอยเครื่องเทศ
F4/O4 โถปั่นพร้อมขีดบอกปริมาณ	M โถปั่นแห้งขนาดเล็ก*(อุปกรณ์เสริมขึ้นอยู่กับรุ่น)
F5/O5 ฝาปิด	
F6/O6 ฝาจุดปิด	
G ความเร็วต่ำสุด	

### ก่อนใช้งานครั้งแรก

- ทำความสะอาดชิ้นส่วนทุกชิ้น (F, J, K, L, M, O) ด้วยน้ำอุ่นและน้ำยาล้างจาน ยกเว้นสำหรับชุดมอเตอร์ (A) ซึ่งห้ามจุ่มลงในน้ำหรือล้างใต้ก๊อกน้ำประปาเด็ดขาด (ดูที่ 9 การทำความสะอาด)

**คำเตือน:** โถปั่นมีความคมมาก ให้ใช้งานด้วยความระมัดระวังเมื่อใช้งานหรือทำความสะอาดเครื่องใช้ไฟฟ้า

- จับโถแก้ว (F4) ด้วยความระมัดระวังเมื่อวาง ใช้งาน และทำความสะอาด ห้ามทำร่วงจากโต๊ะ
- ตรวจสอบให้แน่ใจว่าได้แกะบรรจุภัณฑ์ทุกชิ้นออกแล้ว ก่อนที่จะเปิดทำงานเครื่องใช้ไฟฟ้า
- **ข้อมูลสำคัญ** หมุนลูกบิดควบคุม (E) ไปยัง ① ก่อนวางโถปั่น (F, O) ลงบนชุดมอเตอร์ (A)
- เครื่องจะเริ่มทำงานเมื่อโถปั่นล็อกเข้ากับชุดมอเตอร์อย่างถูกต้องแล้วเท่านั้น
- ห้ามเปิดทำงานเครื่องใช้ไฟฟ้าหากยังปิดฝาไม่เข้าที่
- ตรวจสอบให้แน่ใจว่าช่องระบายบนชุดมอเตอร์ (A) ไม่ถูกกั้นด้วยอาหารหรือสิ่งอื่น ๆ เมื่อใช้งาน

## การประกอบใบ

ให้ความชุ่มชื้นแก่ซีล (F3, O3) (ขณะยังสวมบนชุดใบมีด)

- ตรวจสอบว่าซีลอยู่บนชุดใบมีด
- ใส่ชุดใบมีดบนแหวนล็อก (ภาพ 1, ภาพ 7)
- พลิกใบมีดให้คว่ำลง และใส่ชุดใบมีดที่มีแหวนล็อกบนฐาน
- ใส่แหวนล็อก และล็อกโดยหมุนแหวนล็อกหนึ่งในสี่รอบตามเข็มนาฬิกา (ภาพที่ 3, ภาพที่ 9)
- ตรวจสอบให้แน่ใจว่าล็อกแหวนล็อกอย่างถูกต้องแล้ว โดยลูกครึ่งทั้งสองต้องตงกัน (ภาพที่ 3, ภาพที่ 9)
- ใส่ส่วนผสมลงในใบมีดที่ประกอบแล้ว โดยไม่เกินระดับสูงสุดที่ระบุไว้:
- \* 1.5 ลิ. สำหรับส่วนผสมที่เป็นของแข็ง
- \* 1.25 ลิ. สำหรับส่วนผสมที่เป็นของเหลว
- คำเตือน: ห้ามเทของเหลวที่ก้างเดือด (มากกว่า 80 °C/176 °F) ลงในโด ห้ามใส่วัตถุที่เป็นโลหะลงในเครื่องปั่น ห้ามปั่นส่วนผสมแช่แข็งที่มีขนาดใหญ่เกิน 25x25x25 มม.
- ใส่ฝาปิด (F5, O5) ลงบนโด ในการหลีกเลี่ยงการบาดเจ็บระหว่างเตรียมอาหาร ตรวจสอบให้แน่ใจว่าส่วปลายของฝาปิดตรงกับพวยกาและมือจับ (ภาพที่ 3, ภาพที่ 9) ใส่ถ้วยตวง (F6, O6) ลงในช่องบนฝาปิด (ภาพที่ 8) จากนั้น วางโบนชุดมอเตอร์แล้วหมุน 1/4 รอบตามเข็มนาฬิกา (ภาพที่ 4 / ภาพที่ 10)

## การใช้งานเครื่องใช้ไฟฟ้าของคุณเป็นครั้งแรก

- เมื่อใบมีดล็อกเข้ากับชุดมอเตอร์อย่างถูกต้องแล้ว ให้เสียบปลั๊กเครื่อง เครื่องจะมีไฟกะพริบ 2 ครั้งและส่งเสียงเตือน 1 ครั้ง เปิดเครื่องโดยเลือกฟังก์ชันที่ต้องการ
- **การเลือกความเร็ว:** หมุนลูกบิดควบคุม (E) เพื่อเลือกความเร็วที่ต้องการ โดยความเร็วจะเพิ่มขึ้นทีละน้อยระหว่างต่ำสุดและสูงสุด ความเข้มของแสงไฟจะเพิ่มขึ้นทีละน้อยเมื่อมีความเร็วเพิ่มขึ้น สามารถปรับเปลี่ยนความเร็วได้ตามต้องการในระหว่างการเตรียมอาหาร
- **ฟังก์ชัน "ปั่นเป็นจังหวะ"** หมุนลูกบิดควบคุม (E) ไปยังตำแหน่ง "ปั่นเป็นจังหวะ" การใช้งานการปั่นเป็นจังหวะจะช่วยให้มีการควบคุมที่ดีขึ้น เพื่อให้ได้ส่วนผสมที่ตรงตามต้องการ ในตำแหน่งนี้ เครื่องจะเริ่มทำงานทันทีที่ความเร็วสูงสุด และจะหยุดทันทีที่ปล่อยปุ่มควบคุม ไฟจะสว่างขึ้นเพื่อระบุว่ากำลังใช้งานฟังก์ชันปั่นเป็นจังหวะ
- **ฟังก์ชัน "🌀 สมูทตี้"**  
ฟังก์ชันนี้ใช้สำหรับทำมิลค์เชคเนื้อเนียนนุ่มและค็อกเทลน้ำผลไม้ สามารถตั้งโปรแกรมความเร็วล่วงหน้าเพื่อผลลัพธ์ที่ดีที่สุด ในการใช้ฟังก์ชันนี้ กดปุ่ม "สมูทตี้" (B) ไฟจะยังคงสว่างอยู่ในรอบการทำงานนี้ และจะดับลงเมื่อเสร็จสิ้นรอบการทำงาน โปรแกรมจะหยุดทำงานโดยอัตโนมัติและส่งเสียงเตือน 4 ครั้ง หยุดการทำงานก่อนจบโปรแกรมได้โดยกดปุ่ม "สมูทตี้" (B) อีกครั้ง

## • ฟังก์ชัน "🌀 บดน้ำแข็ง"

ใช้ฟังก์ชันนี้เพื่อบดน้ำแข็งให้ละเอียดด้วยรอบการทำงานและความเร็วที่ตั้งโปรแกรมไว้ล่วงหน้า ในการใช้ฟังก์ชันนี้ กดปุ่ม "บดน้ำแข็ง" (C) ไฟจะยังคงสว่างอยู่ในรอบการทำงานนี้ และจะดับลงเมื่อเสร็จสิ้นรอบการทำงาน จากนั้นจะได้ยินเสียงเตือน 4 ครั้ง โปรแกรมนี้จะหยุดทำงานโดยอัตโนมัติ แต่สามารถหยุดการทำงานก่อนที่โปรแกรมจะสิ้นสุดได้โดยการกดปุ่ม "บดน้ำแข็ง" (C) อีกครั้ง

## • ฟังก์ชัน "ทำความสะอาดอัตโนมัติ"

ฟังก์ชันนี้ใช้ทำความสะอาดเครื่องโดยอัตโนมัติ กดปุ่ม "ทำความสะอาดอัตโนมัติ" (D) ห้ามใช้น้ำร้อนเกิน 1 ลิตร โดยมีอุณหภูมิไม่เกิน 80 °C / 176 °F เมื่อโปรแกรมสิ้นสุด เครื่องจะหยุดทำงานโดยอัตโนมัติและจะได้ยินเสียงเตือน 4 ครั้ง

• คำเตือน: หากปริมาณอาหารเพิ่มสูงเกินไป เครื่องจะหยุดทำงานโดยอัตโนมัติ เพื่อความปลอดภัย (หากมอเตอร์ทำงานเกิน 3 นาทีหรือหากใส่ส่วนผสมมากเกินไป) เปิดเครื่องใหม่อีกครั้ง โดยหมุนลูกบิดไปยัง **🌀** เวลาที่ต้องใช้เพื่อให้เครื่องเย็นลงอาจแตกต่างกัน และอาจนานถึง 30 นาที ก่อนเปิดเครื่องใหม่อีกครั้ง ปรับปริมาณส่วนผสมหรือระยะเวลาในการปั่นให้พอเหมาะ เพื่อหลีกเลี่ยงปริมาณเกินขีดจำกัด จากนั้นจึงสามารถเลือกความเร็วฟังก์ชันที่ต้องการใช้ในการเตรียมอาหาร

• คำเตือน: ห้ามใช้โปรแกรมฟังก์ชันสมูทตี้ บดน้ำแข็ง และทำความสะอาดอัตโนมัติโดยที่มีอุปกรณ์เสริม

• สามารถใช้โปรแกรมเหล่านี้กับโบนแบบแก้วเท่านั้น ห้ามบดน้ำแข็งโดยที่มีอุปกรณ์เสริม

## การใช้งานชุดหั่นสับสมุนไพร (K) และชุดชอยเครื่องเทศ (L) (ขึ้นอยู่กับรุ่น)

- สามารถใช้ชุดหั่นสับสมุนไพร (K) เพื่อหั่นสับส่วนผสม เช่น หัวหอม กระเทียม หรือเนื้อสัตว์ (ที่หั่นไว้เป็นชิ้นเล็ก ๆ แล้ว) ได้ในเวลาไม่กี่นาที ห้ามใช้ชุดหั่นสับสมุนไพรสำหรับส่วนผสมที่เป็นของเหลว (น้ำผลไม้ ฯลฯ)
- สามารถใช้ชุดชอยเครื่องเทศ (L) เพื่อชอยเครื่องเทศในเวลาไม่กี่นาที เช่น เมล็ดผักชี พริกไทย ฯลฯ
- อุปกรณ์เสริมเหล่านี้มาพร้อมกับโบน (M) ที่ป้องกันการบาดเจ็บใช้งาน
- 1. กลับด้านโบน (M) แล้วเพิ่มส่วนผสม
- 2. จัดตำแหน่งซีล (K1 หรือ L1) ในช่องของซีลที่อยู่บนชุดใบมีด (K2 หรือ L2) (ภาพที่ 13) จัดตำแหน่งชุดใบมีดในโบน ล็อกอุปกรณ์เสริมโดยหมุนชุดใบมีดจนกว่าจะเข้าที่จนสุด (ภาพที่ 14) **ระวัง: อาจเกิดการรั่วไหลหากไม่ได้ล็อกอุปกรณ์เสริมอย่างถูกต้อง**
- 3. จัดตำแหน่งอุปกรณ์เสริมที่ประกอบแล้ว (K หรือ L) บนชุดมอเตอร์แล้วหมุน (ภาพที่ 15)
- 4. จากนั้นหมุนอุปกรณ์เสริมที่ประกอบแล้ว (K หรือ L) หนึ่งในสี่รอบตามเข็มนาฬิกา (ภาพที่ 15)
- 5. เสียบปลั๊กเครื่องและหมุนลูกบิดควบคุม (E) ไปยังตำแหน่งที่ต้องการหรือใช้งานการหยุดเป็นจังหวะสองสามครั้ง ในการหยุดเครื่อง หมุนลูกบิดควบคุม (E) ไปยังตำแหน่งศูนย์

6. ปลดล็อกอุปกรณ์เสริมโดยหมุนหนึ่งในสี่รอบทวนเข็มนาฬิกา ถอดอุปกรณ์เสริมที่ประกอบแล้ว (K+M หรือ L+M) ออกจากชุดมอเตอร์ พลิกด้านก่อนเปิดเพื่อไม่ให้มีส่วนผสมกระเด็นขณะเตรียมอาหาร จากนั้นปลดล็อกชุดใบมีด (K1 หรือ L1) ใบมีดคมมาก **จับด้วยความระมัดระวังเพื่อหลีกเลี่ยงการบาดเจ็บ** จากนั้นจึงนำส่วนผสมที่เตรียมเสร็จแล้วออกจากโอโครบ

**คำเตือน:** ห้ามใช้อุปกรณ์เสริมในการสับหรือบดของเหลวหรืออัญพืชที่แข็งเกินไป (เช่น ถั่วคั่วแข็ง น้ำตาล...) สามารถเทส่วนผสมที่เป็นของเหลวลงในโถปั่นแบบแก้วเท่านั้น

### คำแนะนำ

- ขึ้นอยู่กับส่วนผสมต่าง ๆ ที่คุณต้องการเตรียมอาหาร คุณสามารถใช้เครื่องปั่นเพื่อเตรียมอาหารได้สูงสุด
- \* 1.5 ลิตรสำหรับส่วนผสมที่เหนียวข้น
- \* 1.25 ลิตรสำหรับส่วนผสมชนิดน้ำ

**คำเตือน:** ห้ามเทของเหลวที่กำลังเดือด (มากกว่า 80 °C/176 °F) ลงในโถ

- คุณสามารถเตรียมซूप ซุปครีม ผลไม้เชื่อม ส่วนผสมของแป้ง (เช่น แพนเค้ก แป้งซุทอค ส่วนผสมของยอร์คเชอร์ฟูดดิ้ง เป็นต้น) นมปั่น สมูทตี้ ค็อกเทล และอื่นๆ อีกมากมาย
- หากส่วนผสมติดอยู่ที่ด้านข้างของโถขณะที่กำลังปั่น ให้หยุดทำงานเครื่องใช้ไฟฟ้า ถอดโถปั่นออกจากชุดมอเตอร์ แล้วใช้พายหรือช้อนคนอาหารให้ลงไปอยู่บริเวณชุดใบมีด แล้วใส่โถปั่นกลับเข้าที่เพื่อเตรียมอาหารของคุณต่อไป
- เทส่วนผสมชนิดน้ำลงในโถปั่นก่อนที่จะเติมส่วนผสมแบบแข็งอื่นๆ ทุกครั้ง และต้องไม่ใส่ในปริมาณเกินระดับสูงสุดที่กำหนด
- ในการเติมส่วนผสมขณะปั่น ถอดถ้วยตวง (F6, O6) ออกจากฝาปิด (F5, O5) และเติมส่วนผสมผ่านช่องป้อน
- เพื่อให้ได้น้ำแข็งบดละเอียด ให้ใช้น้ำแข็งก้อนเล็กสูงสุด 6 ก้อน (ขนาดสูงสุด 25x25x25 มม.) โดยใช้ฟังก์ชัน "บดน้ำแข็ง" ไม่จำเป็นต้องใส่น้ำ

### สูตรอาหาร

**ซूपแครอทเย็น:**

แครอท 600 กรัม + น้ำ 900 กรัม: ใส่น้ำลงไปลงในโถปั่นและใส่ชิ้นแครอทลงไป ปั่นผสมด้วยความเร็วสูงสุดเป็นเวลา 3 นาที

**มะเดื่อผสม (กับโถสับสมูทไฟร (K+M), ขึ้นอยู่กับรุ่น) มะเดื่อ 100 กรัม:** หั่นมะเดื่อก่อนที่จะใส่ลงในโถบดสับสมูทไฟร (K+M) ปั่นผสมด้วยความเร็วสูงสุดเป็นเวลา 3 วินาที

### การทำความสะอาด

ห้ามแช่ตัวเครื่องในน้ำ ห้ามล้างชุดมอเตอร์ (A) ผ่านน้ำไหล

- ทำความสะอาดโถทันทีหลังการใช้งาน
- เติมน้ำร้อนลงในโถ 1 ลิตรพร้อมน้ำยาล้างจาน 2 หรือ 3 หยด ใช้น้ำและน้ำยาล้างจานในปริมาณที่แนะนำเท่านั้น การใช้น้ำยาล้างจานในปริมาณที่มากเกินไปจะทำให้เกิดฟองมากขึ้น ซึ่งจะทำให้ไหลล้น
- ใช้โปรแกรมทำความสะอาดอัตโนมัติเพื่อล้างโถครอบรอบแรก
- เมื่อโปรแกรมสิ้นสุดแล้ว ให้ถอดปลั๊กเครื่อง
- ถอดโถปั่น (F4, O4)
- วางโถบนพื้นผิวที่ราบเรียบ
- ปลดล็อกฝาปิดแล้วถอดออกด้วยความระมัดระวัง
- ถอดชุดใบมีด + แหวนล็อก + ซีล (F1 + F2 + F3 / O1 + O2 + O3) แล้วล้างผ่านน้ำไหล (ภาพที่ 10)

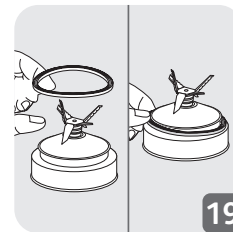

- โปรดจำไว้ว่า หลังการทำความสะอาด ต้องใส่ซีล (F3, O3) กลับเข้าไปในชุดใบมีด (F1, O1) อย่างถูกต้องทุกครั้ง (ภาพที่ 17) โปรดระมัดระวังอย่าให้ซีลเกิดความเสียหายจากการสัมผัสกับใบมีด
- โถปั่น (F4, O4) ชุดใบมีดที่ไม่มีสารเคลือบไทเทเนียม (F1) แหวนล็อก (F2, O2) สามารถใช้กับเครื่องล้างจานในช่องบนได้ โดยใช้โปรแกรม "ECO" หรือ "LOW SALT"
- ข้อควรระวัง: โถปั่น (F4, O4) ชุดใบมีดที่ไม่มีสารเคลือบไทเทเนียม (F1) แหวนล็อก (F2, O2) ต้องแยกชิ้นส่วนและวางแยกจากกันในเครื่องล้างจาน กรุณาอย่าใส่ใบมีดที่มีสารเคลือบไททาเนียม (O1) ในเครื่องล้างจาน
- ล้างโถด้านในและฝาปิดผ่านน้ำไหล
- ใช้ความระมัดระวังขณะทำความสะอาดชุดใบมีดในโถปั่น และขณะนำส่วนผสมออกจากโถครอบเนื่องจากใบมีดมีความคม
- ใช้ผ้าปิดหาคัดขีดทำความสะอาดชุดมอเตอร์ (A) ทำให้แห้งด้วยความระมัดระวัง
- สามารถทำความสะอาดชิ้นส่วนที่ถอดได้ (ฝาปิด ชุดใบมีด แหวนล็อก) โดยใช้ฟองน้ำและน้ำร้อนผสมน้ำยาล้างจาน





## วิธีการแก้ปัญหาเมื่อเครื่องใช้ไฟฟ้าไม่ทำงาน



ปัญหา	สาเหตุ	วิธีแก้ไข
เครื่องใช้ไฟฟ้าไม่ทำงาน	ยังไม่ได้เสียบปลั๊ก	เสียบปลั๊กเครื่องใช้ไฟฟ้าเข้ากับตัวรับที่มีแรงดันไฟฟ้าเท่ากับกันที่ระบุอยู่บนฉลากข้อมูลของเครื่องใช้ไฟฟ้า
	ประกอบได้นับไม่เข้ากับบนชุดมอเตอร์	ตรวจสอบว่าได้ประกอบได้นับให้เข้าที่บนชุดมอเตอร์อย่างถูกต้องแล้ว ตามที่อธิบายไว้ในแผ่นพับ
เครื่องใช้ไฟฟ้าหยุดลงขณะกำลังใช้งาน	โหลดเกิน	ปฏิบัติตามคำแนะนำใน ฎ การใช้งานเครื่องเป็นครั้งแรก เวลาที่ต่อใช้เพื่อใช้เครื่องยังลงจะแตกต่างกัน และอาจนานถึง 30 นาที
เครื่องสั่นสะเทือนมากเกินไป	ไม่ได้อัดแน่นด้านพื้นผิวที่เรียบ	ให้วางเครื่องใช้ไฟฟ้าบนพื้นผิวที่เรียบ
	ใส่ส่วนเสริมในปริมาณมากเกินไป	ลดปริมาณส่วนเสริมที่จะปั่นหรืออบให้น้อยลง
มีส่วนผสมรั่วซึมออกมาจากฝาปิด	ใส่ส่วนเสริมในปริมาณมากเกินไป	ลดปริมาณส่วนเสริมที่จะปั่นหรืออบให้น้อยลง
	ปิดฝาปิดไม่เข้าที่	ปิดฝาปิดให้เข้าที่บนได้นับ
มีส่วนผสมรั่วซึมออกมาจากฐานของได้นับ	ใส่ซีลยางกันรั่วซึม (F3 / O3) ของได้นับไม่ถูกต้อง หรือไม่ได้ใส่ซีลยางกันรั่วซึม	วางตำแหน่งซีลใหม่ทีละจุดให้ถูกด้าน (ภาพที่ 1) และเลือกชุดใบมีดที่ประกอบ (F1+F2+F3 / O1+O2+O3) เข้ากับได้นับอย่างถูกต้อง (ภาพที่ 2, ภาพที่ 3 และภาพที่ 4 / ภาพที่ 9, ภาพที่ 10 และภาพที่ 11)
ใบมีดติดขัด	ชิ้นของส่วนเสริมใหญ่เกินไป หรือปั่นของเหลวที่เหนียวหรือร้อนเกินไปและทำให้ซีลยางกันรั่วซึมผิดรูป	เปลี่ยนซีลยางกันรั่วซึมใหม่ ลดปริมาณหรือขนาดของส่วนเสริมที่จะปั่นหรืออบให้น้อยลงเดิมของเหลวให้มากขึ้น

## เครื่องปั่นของคุณยังคงไม่ทำงานหรือทำงานผิดปกติอยู่หรือไม่?

โปรดติดต่อศูนย์บริการที่ได้รับอนุญาต (ดูรายชื่อศูนย์บริการได้จากคู่มือการบริการ)

TEFAL/T-FAL SDA INTERNATIONAL GUARANTEE COUNTRY LIST www.tefal.com			
ARGENTINA	0800-122-2732	SUOMI FINLAND	09 8946 150
ՀԱՅՍՏԱՆ ARMENIA	010 55-76-07	FRANCE Continentale + Guadeloupe, Martinique, Réunion, St-Martin	09 74 50 47 74
AUSTRALIA	1300307824	DEUTSCHLAND GERMANY	0212 387 400
ÖSTERREICH AUSTRIA	01 890 3476	ELLADA GREECE	2106371251
البحرين BAHRAIN	17716666	香港 HONG KONG	8130 8998
БЕЛАРУСЬ BELARUS	017 2239290	MAGYARORSZÁG HUNGARY	06 1 801 8434
BELGIQUE BELGIE BELGIUM	070 23 31 59	INDIA	1860-200-1232
BOSNA I HERCEGOVINA	Info-linija za potrošače 033 551 220	INDONESIA	+62 21 5793 7007
BRASIL BRAZIL	11 2915-4400	ITALIA ITALY	1 99 207 354
БЪЛГАРИЯ BULGARIA	0700 10 330	日本 JAPAN	0570-077772
CANADA	1-800-418-3325	الأردن JORDAN	5665505
CHILE	02 2 884 46 06	ҚАЗАҚСТАН KAZAKHSTAN	727 378 39 39
COLOMBIA	018000520022	한국어 KOREA	080-733-7878
HRVATSKA CROATIA	01 30 15 294	الكويت KUWAIT	1807777 Ext :2104

			
ČESKÁ REPUBLIKA CZECH REPUBLIC	731 010 111	LATVIJA LATVIA	6 616 3403
DANMARK DENMARK	43 350 350	لبنان LEBANON	4414727
مصر EGYPT	16622	LIETUVA LITHUANIA	5 214 0057
EESTI ESTONIA	668 1286	LUXEMBOURG	0032 70 23 31 59
МАКЕДОНИЈА MACEDONIA	(02) 20 50 319	SRBIJA SERBIA	060 0 732 000
MALAYSIA	603 7802 3000	SINGAPORE	6550 8900
MEXICO	(55) 52839354	SLOVENSKO SLOVAKIA	232 199 930
MOLDOVA	22 224035	SLOVENIJA SLOVENIA	02 234 94 90
NETHERLAND The Netherlands	0318 58 24 24	ESPAÑA SPAIN	933 06 37 65
NEW ZEALAND	0800 700 711	SVERIGE SWEDEN	08 629 25 00
NORGE NORWAY	22 96 39 30	SUISSE SCHWEIZ SWITZERLAND	044 837 18 40
سلطنة عمان OMAN	24703471	ประเทศไทย THAILAND	02 765 6565
POLSKA POLAND	801 300 420 koszt jak za połączenie lokalne	TÜRKIYE TURKEY	444 40 50
PORTUGAL	808 284 735	الإمارات العربية المتحدة UAE	8002272
قطر QATAR	44485555	Україна UKRAINE	044 300 13 04
REPUBLIC OF IRELAND	01 677 4003	UNITED KINGDOM	0345 602 1454
ROMANIA	0 21 316 87 84	U.S.A.	800-395-8325

		
РОССИЯ RUSSIA	495 213 32 30	24/10/2018
المملكة العربية السعودية SAUDI ARABIA	920023701	
VIETNAM	1800-555521	www.tefal.com

### TEFAL/T-FAL INTERNATIONAL GUARANTEE

**Date of purchase** / Date d'achat / Fecha de compra / Kobsdato / Ostopaivä / Kjøpsdato / Inköpsdatum / Ostukuupäev / Pirkuma datums / Įsigijimo data / Data zakupu / Datum izročitve blaga / Datum kupovine / Vásárlás dátuma / Data achiziției / Дата на закупуване / Дата продажы / Чудамһрһ ор. / Дата продажы / Сатылган күні / 購入日 / วันที่ซื้อ / 구입일자 / Датум на купување :

**Product reference** / Référence produit / Referencia del producto / Referencennummer / Tuotenumero / Artikkelnummer / Produktreferens / Toote viitenumber / Produkta atsauces numurs / Gaminio numeris / Referenca produktu / Oznaka proizvoda / Tip aparata / Készülék típusa / Cod produs / Модел / Модель / Униці / Модель / Υλγίσι / 製品リファレンス番号 / รุ่นผลิตภัณฑ์ / 제품명 / Податоци за производот :

**Retailer name and address** / Nom et adresse du vendeur / Nombre y dirección del minorista / Forhandler navn & adresse / Jälleenmyyjän nimi ja osoite / Forhandler navn og adresse / Återförsäljarens namn och adress / Müüja kauplus ja address / Veikala nosaukums un adrese / Parduotuvės pavadinimas ir adresas / Nazwa i adres sprzedawcy / Naziv i adresa prodajnog mjesta / Naziv in naslov trgovine / Forgalmazó neve és címe / Numele și adresa vânzătorului / Търговски обект / Назва та адреса продавця / Чувдһрһ ор. / Название и адрес продавца / Сатушының атауы мен мекен-жайы / 販売店名、住所 / ชื่อและที่อยู่ของห้าง/วันที่ซื้อ / 소매점 이름과 주소 / Име и адреса на продавач :

**Distributor stamp** / Cachet / Sello del distribuidor / Forhandler stempel / Jälleenmyyjän leima / Forhandler stempel / Återförsäljarens stämpel / Tempel / Zīmogs / Antspaudas / Pieczęć sprzedawcy / Pečet distributera / Pečet trgovine / Forgalmazó pecsétje / Štampla vânzătorului / Печат на търговския обект / Печатка продавця / Чүпүр. / Печать продавца / Сатушының мөрі / 販売店印 / ตราประทับของห้าง/วันที่ซื้อ / 소매점 직인 / Печат на дистрибутер :



